

**PORTA
DOORS**



www.euroisu.ro



Catalog
ediția 1 / 2010

CLASIFICAREA PORTA

Pe baza standardelor europene, am realizat, special pentru dumneavoastră, o clasificare a finisajului canatului – luând în considerare diferiți factori externi care acționează direct asupra durabilității suprafeței ușilor. Agenții externi care acționează asupra ușii și cu precădere a finisajului acesteia în procesul de uzură zilnică sunt:

Fenomenul de frecare un aspect inevitabil în utilizarea oricărei uși. Zilnic, ușile sunt supuse unor repetate acțiuni de închidere-deschidere al căror scop de bază îl reprezintă trecerea persoanelor; de cele mai multe ori însă, mâinile ocupate, documentele transportate sau lucrurile personale fac imposibilă utilizarea lor corectă. Suprafața canatului trebuie să reziste la jocurile neatențe și zglopii ale copiilor, precum și la caracterul jucăuș și nerăbdător al animalelor de companie.

Substanțele de curățare lucrările de curățenie atât în locuința proprie cât și în firme necesită folosirea unor substanțe de curățare, care de multe ori pot afecta durabilitatea ușilor.

Umiditatea umiditatea crescută în imediata apropiere a ușilor influențează negativ furnirul; păstrarea furnirului în condiții minime de umiditate garantează păstrarea formei și o suprafață uniformă pe tot parcursul utilizării.

Lumina zilei un factor care influențează tonalitatea culorilor pe o perioadă îndelungată de folosire. Am verificat, pentru dumneavoastră, toate categoriile de furnir precum și reacția acestora la lumina zilei pe o perioadă de folosire de câțiva ani și cu mândrie putem afirma că modalitățile de finisare a canatului alese de către noi au obținut cele mai bune rezultate pe tot parcursul utilizării.

Clasificarea Porta ia în considerare șase grupe în care sunt incluse toate categoriile de finisaje folosite în colecția de uși Porta. În cadrul clasificării, s-au luat, de asemenea, în considerare calitatea, durabilitatea și estetica finisajului – sperăm că această clasificare vă va ajuta în luarea unei decizii optime.

Pentru fiecare produs prezentat veți găsi și informații privind clasificarea finisajului utilizat:

★☆☆☆☆ **ECONOMIC**
Vopsea pe bază de apă
clasa economică reprezintă o îmbinare ideală a calității și a prețului.

★★☆☆☆☆ **STANDARD**
Vopsea acrilică pentru interior
clasa generală Porta asigură posibilitatea unei utilizări pe termen lung în gospodăriile individuale.

★★★☆☆☆ **STANDARD PLUS**
Finisaj Portadecor, finisaj Minimax
clasa Standard Plus se caracterizează prin parametri specifici de frecare și rezistență la umiditate.

★★★★☆☆ **PREMIUM**
Finisaj Portadur, furnir natural standard, furnir natural select, PVC vopsea pe bază de poliester, Vopsea acrilică pentru exterior
clasa cu cele mai bune rezultate, garantează o calitate înaltă de exploatare, utilizarea acestora fiind recomandată în blocuri de locuințe și birouri.

★★★★★☆☆ **PROFESIONAL**
Finisaj CPL, vopsea pe bază de poliester
clasa care combină funcționalitatea și eleganța acolo unde ușile sunt expuse direct acțiunii factorilor externi. Se recomandă în hoteluri, clădiri publice și birouri.

★★★★★★★ **EXTREM**
Finisaje: HPL, oțel inoxidabil
clasa care, datorită parametrilor tehnici, oferă protecția impusă de factorii externi; este recomandată utilizarea în spații cu trafic intens.

ISO 9001
QUALITY MANAGEMENT SYSTEM

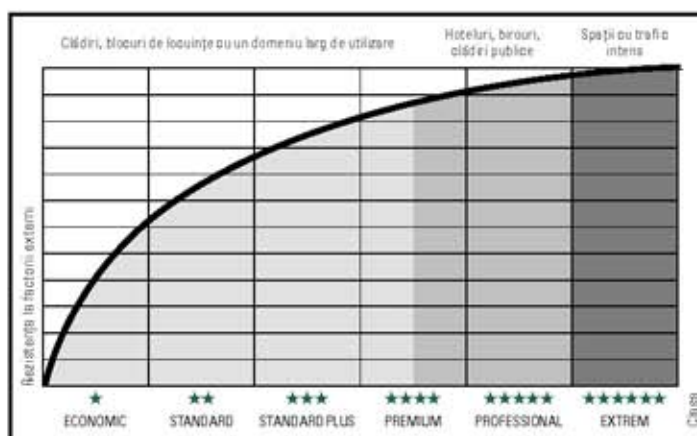

Graficul prezintă recomandările Porta privind destinația fiecărui tip de finisaj.

Dacă cineva ar fi tentat să scrie o istorie a ușilor, luând în considerare multitudinea de descrieri, modele, stiluri caracteristice ușilor din perioade și locuri diferite, ar rezulta o istorie fascinantă, în care evenimente social – politice, de multe ori cu un rol major în conturarea destinului lumii sau întâlniri cu caracter personal au avut loc după uși, în spatele ușilor sau undeva între uși. Ușa simbolizează ideea unei suprafețe mobile, a carei principale funcții, de despărțire a unor încăperi de altele, a fost întotdeauna îmbogățită prin acțiunea omului. Ușile reprezintă nu numai un fragment al locuinței sau al unei suprafețe publice; ușile sunt în primul rând un element care însoțește activitatea zilnică a oamenilor: la locul de muncă, în timpul orelor de odihnă, în momentele de bucurie, în conversații, în dezvoltarea relațiilor interpersonale.

Porta KMI Polonia și Porta KMI România, continuând cele mai alese tradiții legate de producția de uși vă prezintă catalogul Porta DOORS, care vă ghidează spre realizări dintre cele mai moderne, în ceea ce privește stilistica, modelele și tehnologia de producție a ușilor. Cu siguranță, din această multitudine de propuneri, veți putea alege soluția ideală pentru Dumneavoastră. Toate modelele se caracterizează printr-un nivel optim de calitate a producției, precum și prin siguranță la utilizare. Suntem atenți la fiecare detaliu de construcție a produselor noastre, obiectivul colectivului Porta fiind de a vă oferi satisfacție totală.



Fabrica S.C. Porta KMI România S.R.L.

Zona Industrială Arad Nord - Vest, Strada III, Nr. 11, 310491 Arad
tel. 0040 257 227 400, fax 0040 257 227 401

www.euroisu.ro



www.portadoors.com

*Pentru un proiect
de succes!*



PortaCad 3D

pentru arhitecti • for architects

www.euroisu.ro



Programul pune la dispoziție materialele necesare pentru design:

- baze de date DWG 2D, DWG 3D
- fișiere 3DS
- textură finisaje la scală 1:1
- colecția actuală de canaturi de uși
- colecția actuală de tocuri de uși
- clasificare aplicații
- exemple de design
- instrucțiuni multimedia de asamblare

www.euroisu.ro

Cuprins

Uși de interior

Canaturi de ușă plane MINIMAX	6
Canaturi de ușă cu aplicații	8
Canaturi de ușă profilate, vopsite LONDRA, VIENA	10
Canaturi de ușă profilate, pentru șifoniere / garderobe OXFORD, GENEVA	12
Canaturi de ușă plane Porta DECOR	14
Canaturi de ușă plane Porta GRANDDECO	16
Canaturi de ușă plane Porta STIL	18
Canaturi de ușă Porta FOCUS	20
Canaturi de ușă plane laminate CPL	22
Canaturi de ușă Porta NOVA	24
Canaturi de ușă Porta NOVA	26
Canaturi de ușă Porta NOVA	28
Canaturi de ușă plane PORTA FIT	30
Canaturi de ușă plane PORTA FIT	32
Canaturi de ușă plane Porta LINE	34
Canaturi de ușă plane FREZATE	36
Canaturi de ușă plane Porta CONCEPT	38

Colecție nouă!
Colecție nouă!

Uși finisate cu furnir natural

Canaturi de ușă Porta CLASIC	42
Canaturi de ușă furniruite cu furnir natural MADRID, CORDOBA	44
Canaturi de ușă furniruite cu furnir natural TOLEDO, SEVILIA	46
Panouri laterale pentru ușile cu furnir natural	48
Canaturi de ușă Nova NATURA	50
Canaturi de ușă Nova NATURA	52
Canaturi de ușă Nova NATURA	54
Canaturi de ușă Natura LINE	56
Canaturi de ușă Natura TREND	58
Canaturi de ușă Natura STIL	60
Canaturi de ușă Natura SPACE	62
Canaturi de ușă Natura CONCEPT	64
Canaturi de ușă Natura CONCEPT	66

Sisteme de glisare. Canaturi pliabile. Canaturi duble cu glisare paralelă

Sistemul de glisare Porta. Sistemul de glisare Alu System	70
Sistemul de glisare Kompakt System	72
Canaturi glisante pliabile ALFA.BETA	74
Canaturi duble cu glisare paralelă OMEGA	76

Colecție nouă!
Colecție nouă!

Uși pentru intrare în apartament

Uși ENTRO	80
Uși de intrare plane sau frezate AGAT Plus, OPAL Plus	82
Uși de siguranță, rezistente la foc 30 min plane sau frezate QUARTZ	84
Uși de siguranță clasa "C" plane sau frezate GRANIT	86

Nou!

Uși de exterior

Uși din tablă zincată cu miez termoizolant GDANSK, TORUN, SZCZECIN	90
Uși metalice ROMA	92
Uși din lemn WROCLAW	94
Uși din lemn GDYNIA	96
Supralumini pentru ușile de exterior	98

Colecție nouă!

Uși tehnice și metalice

Uși cu izolare fonică $R_w=27$ dB și $R_w=32$ dB	102
Uși cu izolare fonică $R_w=42$ dB	104
Uși rezistente la foc 30 min, 60 min	106
Uși ENDURO	108
Uși AQUA	110
Uși metalice pentru spații tehnice	112
Uși metalice rezistente la foc 30 min	114

Finisaj nou!

Tocuri de ușă

Tocuri MDF MINIMAX 60 mm, 80mm și 100 mm	118
Tocuri RONDO	120
Tocuri reglabile Porta SYSTEM	122
Tocuri reglabile PRESTIGE	124
Supralumini Porta SYSTEM pentru ușile de interior	126
Tocuri metalice 50 mm și 100 mm	128
Tocuri metalice reglabile	130
Tocuri metalice AGAT, OPAL. Sistem pentru ușii glisante	132
Tocuri metalice PROIECT	134

Accesorii și dimensiuni

Accesorii adiționale – șilduri	136
Accesorii adiționale	138
Accesorii ENDURO	139
Dimensiunile ușilor	141

Alte informații





uși DE INTERIOR

De la înființarea Grupului Porta (și până în prezent), acesta s-a specializat în producția de uși de interior pentru locuințe și birouri. Foarte important de reținut însă este că aceste uși nu pot fi folosite pe casa scării ca uși pentru intrare în locuințe sau în alte locuri în care condițiile de mediu, temperatură, respectiv umiditate, sunt nefavorabile. Oferta noastră bogată permite fiecărui client să aleagă tipul de canat dorit, atât în ceea ce privește modelele cât și prețul: de la canaturi plane finisate cu vopsea ecologică, cu materiale sintetice stratificate disponibile într-o paletă coloristică bogată până la canaturi acoperite cu furnir sintetic și natural și canaturi cu aplicații. Trăsătura comună a tuturor acestor modele este calitatea înaltă. La un preț competitiv clienții noștri pot fi siguri că produsul achiziționat corespunde celor mai înalte norme de calitate.

MINIMAX
Cu aplicații
Profilate
Uși de Garderobă
Porta DECOR
Porta GRANDDECO
Porta STIL
Porta FOCUS
Laminate CPL HQ
Porta NOVA
Porta FIT
Porta LINE
Frezate
Porta CONCEPT

Calitate la ușa ta!



**PORTA
DOORS**

www.euroisu.ro



plină

geam mic

geam mare

grilă WC

grilă mică

Minimax (vopsea ecologică) ★★



Alb
(RAL 9016)

Minimax (vopsea pe bază de apă) ★



Fag



Măr

Secțiuni canet



miezul: fagure de stabilizare



miezul: placă PAL perforat

CALITATE MAXIMĂ – PREȚ MINIM

Ușile din colecția MINIMAX reprezintă o propunere atractivă pentru clienții care țin în considerare prețul redus și care nu acceptă compromisuri în ceea ce privește calitatea produsului.

Populare pe pieșe ușilor finisate în alb, compania noastră este singura din România care produce estfel de uși folosind plăci de eucalipt de înaltă calitate vopsite în două straturi.

Miezul standard tip "fagure de stabilizare" poate fi înlocuit cu placa tip PAL perforat, care se diferențiază prin rezistență și izolare fonică mai ridicute.

CONSTRUCȚIA CANATULUI

Rama canatului este executată din lemn de rășinoase încheiat¹ sau MDF. Miezul canatului este fagure de stabilizare sau placă din PAL perforat consolidat (cost suplimentar) în interior cu element de ramă din lemn. Atât rama cât și miezul sunt acoperite pe ambele fețe cu plăci HDF.

PROFILUL CANATULUI

Profilul muchiei canatului "K" (culori: alb și măr) sau "R" (culoare fag). Canturile ușii, cele laterale și cel superior, sunt finisate cu bandă laminată în nuanța canatului.

FINISAJUL SUPRAFEȚEI

Foșia de ușă este vopsită cu vopsea ecologică de generație nouă. Rama geamului este din MDF, iar grila este din PVC (culoare în acord cu nuanța canatului).

MODELUL

Uși simple și duble, toate modelele. Ușile pot fi executate în variante pentru uși glisante fără balamale și fără falț, în partea inferioară având un canal de ghidaj la elementul montat pe podea (în echipamentul tocului).

ACCESORII incluse în prețul canatului

- Două balamale
- Trei balamale pentru canatul cu dimensiunea „100” sau „110”
- Broască cu cheie simplă, cu blocare pentru uși de baie sau pregătire pentru cilindru
- Geam (model: chinchila)
- Pregătire pentru scurtere standard max. 60 mm
- Măner (pentru uși glisante)

DIMENSIUNILE CANATULUI (vezi pag. 142)

Uși într-un canet: „60”, „70”, „80”, „90”, „100”, „110”²

În două caneturi: „120” + „200”³

TOCUL (vezi de la pag. 118)

- Tocul de ușă MINIMAX cu lățimea constantă de 60 mm și 100 mm
- Tocul de ușă RONDO cu lățimea constantă de 100 mm
- Toc de ușă regleabil Porta SYSTEM
- Toc de ușă regleabil PRESTIGE
- Toc de ușă metalic

REMARKĂ

- Uși disponibile în versiunea de vopsire individuală la preț de Minimax alb.
- Acord tehnic AT-15-3691/2007, ITB Vârșovia.

¹ Cost suplimentar.

² Disponibile doar cu structură de PAL perforat.

Dimensiunile decupajului pentru sticlă sunt identice cu cele pentru dimensiunea "100".

³ Posibilitatea de a alege dimensiunea canaturilor pentru uși duble.





model 1



model 2



model 3



model 4



model 5



model 6

Vopsea ecologică ★★



Alb
(RAL 9016)

Colorile aplicațiilor - folie



Albastru



Imitație de lemn

Secțiuni canet



miezul: fagure de stabilizare



miezul: placă PAL perforat

O NOTĂ PERSONALĂ

Caracteristica de bază a ușilor cu aplicații este o construcție solidă bazată pe structura canaturilor MINIMAX. Specificul acestui model îl reprezintă posibilitatea de a alege elemente originale de decorare în două nuanțe.

CONSTRUCȚIA CANATULUI

Rama este din lemn de rășinoase încleiat¹ sau MDF. Miezul este tip "fagure de stabilizare" sau placă din PAL perforat consolidată în interior cu element de ramă din pleacă. Rama și miezul canaturilor de ușă sunt acoperite pe ambele fețe cu plăci de HDF.

PROFILUL CANTELUI

Profilul muchiei canelului "K".

Centurile ușii, atât laterale cât și cel superior, sunt finisate cu bandă laminată.

FINISAJUL SUPRAFEȚEI

Canetul de ușă este vopsit cu vopsea ecologică de nouă generație.

MODELUL

Ușă într-un canet (simplă): plină. Ușă în două caneturi (duble): plină. Caneturile pot fi executate în variante pentru uși glisante fără belemele și fără felț, în partea inferioară având un canal de ghidaj la elementul montat pe podoa (în echipamentul tocului).

ACCESORII incluse în prețul canetului

- Două belemele cu stift
- Trei belemele în cazul canetului cu dimensiunea „100” și „110”
- Broască: cu cheie simplă, cu blocare pentru uși de baie sau cu pregătire pentru cilindru
- Pregătire pentru scurtare max. 60 mm
- Mâner (pentru uși glisante)

DIMENSIUNILE CANATULUI (vezi pag. 142)

Uși într-un canet: „60”, „70”, „80”, „90”, „100” și „110”

În două caneturi: „120” și „200”²

TOCUL (vezi de la pag. 118)

- Toc de ușă MINIMAX cu lățimea constantă de 60 mm și 100 mm
- Toc RONDO cu lățimea constantă de 100 mm
- Toc de ușă reglebil Porta SYSTEM
- Toc de ușă reglebil PRESTIGE
- Toc de ușă metalic

REMARCĂ

- Acord tehnic AT-15-3691/2003, ITB Varșovia.

¹ Cost suplimentar.

² Posibilitatea de a alege dimensiunea caneturilor pentru uși duble.



LONDRA, VIENA



LONDRA,
plină



LONDRA,
geam mic



LONDRA,
grilă mică



LONDRA,
grilă mare



VIENA,
plină



VIENA,
geam mic



VIENA,
grilă mică

vezi nuanțe → pag. 148-149

Vopsea acrilică ★★



Alb
(RAL 9016)

Laminat PVC ★★★★★



Fag
deschis

Auriu

Măr

Stejar auriu

Secțiuni canet

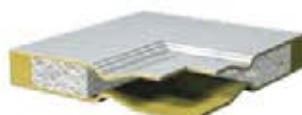

inserții de stabilizare



VIENA,
grilă mare

STILUL CLASIC EUROPEAN

Model clasic, elegant și cu un standard ridicat, eșe se caracterizează finisajele ușilor LONDRA și VIENA. Suprafața mare a geamului asigură interioarelor lumină necesară. Coloristica modelelor se armonizează cu întregul interior.

CONSTRUCȚIA CANATULUI

Rama canatului este din lemn de rășinoase încleiat¹ sau MDF. Rama și miezul de stabilizare ale canaturilor de ușă sunt acoperite pe ambele fețe cu plăci profilate de HDF.

PROFILUL CANATULUI

Profilul canatului tip: "R".

Centurile laterale și cel superior sunt finisate cu bandă lăminată.

FINISAJUL SUPRAFEȚEI

Canetul este acoperit cu două straturi de vopsea acrilică sau cu folie de tip PVC (numai la modelul Londra). Rama și grilele sunt executate din PVC în culoarea canatului.

MODELUL

- LONDRA (Este disponibil în variante de finisaj cu laminat imitație lemn și vopsea).
- VIENA (Este disponibil numai în variante de finisaj cu vopsea).

Ușile într-un singur canet: pline, geam mic, grilă mică, grilă mare. Uși în două canaturi: pline, grilă mică, grilă mare. Ușile pot fi executate în variante pentru uși glisante cu un canet – fără balamale și fără felț, în partea inferioară având un canal de ghidaj la elementul montat pe podea (în echipamentul tocului).

ACCESORIILE incluse în prețul canatului

- Două balamale cu știft
- Broască: cu cheie simplă, cu blocare pentru uși de baie sau cu pregătire pentru cilindru
- Geam (model "chinchila")
- Mâner (pentru uși glisante)

ACCESORIILE care nu sunt incluse în prețul canatului (vezi pag. 136-140)

- Grila sau panourile pentru ventilație
- Mânerul cu șild
- A treia balamă pentru canetul cu dimensiunile „60”, „70”, „80”, „90”
- Pregătirea pentru scurtarea canatului max. 60 mm
- Capuce pentru balamale
- Broască specială și mânere laterale (pentru uși glisante)

DIMENSIUNILE CANATULUI (vezi pag. 142)

Uși într-un canet: „60”, „70”, „80”, „90”

În două canaturi: „120” – „180”²

TOCUL (vezi de la pag. 118)

- Toc de ușă MINIMAX cu lățimea constantă de 60 mm și 100 mm
- Toc RONDO cu lățimea constantă de 100 mm
- Toc de ușă reglabil Porta SYSTEM
- Toc de ușă metalic

REMARCĂ

- Acord tehnic AT-15-3691/2007, ITB Varșovia.

¹ Cost suplimentar.

² Posibilitatea de a alege dimensiunea canaturilor pentru uși duble.



www.euroisu.ro



OXFORD

(cu două elemente)



OXFORD

(cu patru elemente)



GENEVA

(cu două elemente)



GENEVA

(cu patru elemente)

vezi nuanțe → pag. 148-149

Vopsea acrilică ★★



Alb
(RAL 9016)

Laminat PVC ★★★★★



Fag
deschis

Auriu

Măr

Stejar auriu

Secțiuni cenet



inserții de stabilizare

GARDIANUL VEȘMINTELOR

Deoarece modelului și finisajului folosit, ușile pentru garderobă OXFORD și GENEVA vin în completarea ușilor Londra și Viena. Aceste modele sunt cel mai frecvent utilizate pentru dulăpuri, caracterizându-se printr-un stil elegant și un înalt grad estetic.

CONSTRUCȚIA CĂNATULUI

Barna cănătelui este din lemn de rășinoase înclăieșt sau MDF. Barna și miezul cănătelui sunt acoperite pe ambele fețe cu plăci profilate de HDF.

PROFILUL CĂNATULUI

Fără fuț.

Centurile usii, cele laterale și cel superior, sunt finisate cu bandă laminată.

FINISAJUL SUPRAFEȚEI

Cănetul este acoperit cu două straturi de vopsea acrilică sau folie PVC (numai OXFORD)

MODELUL

- OXFORD (Este disponibil atât în variante de finisaj cu laminat imitație lemn cât și vopsit).
- GENEVA (Este disponibil numai în varianta vopsită).

Cu două elemente pline.

Cu patru elemente pline.

ACCESORII incluse în prețul cănătelui

- Mecanismele de ghidare
- Bielelele
- Mâner din lemn (numai la cele vopsite)

ACCESORII care nu sunt incluse în prețul cănătelui (vezi pag. 138)

- Pervezuri

DIMENSIUNILE CĂNATULUI (vezi pag. 142)

„60”, „70”, „80”, „90” și „120”, „140”, „160”, „180”

TOCUL

Tocul este executat din MDF cu dimensiunea constantă de 70 mm. Finisat cu folie Portadecor (albă) sau folie imitație lemn.

REMARCĂ

- Pregătit pentru scurtare până la 30 mm din părțile inferioare și superioare ale cănătelui de ușă.

¹ Cost suplimentar.



www.euroisu.ro



plină



geam mic



geam mare



grilă WC



grilă mică



model "scară"

vezi nuanțe → pag. 148-149

Folie Portadecor ★★★



* Ușile de interior pe finisaj decor au preț diferit în cazul culorii Gri Euroinvest.

Secțiuni canet



miezul: fagure de stabilizare



miezul: placă PAL perforat

INTERIOARE DESCHISE ȘI PRIMITOARE

Culorile naturale și rezistența finisajului sunt specifice modelelor Porta DECOR. Variata gamă de decorații calde permite amenajarea unor interioare primitoare și plăcute.

Caracteristicile de bază ale acestei colecții sunt structura durabilă și finisajul de înaltă calitate la un preț accesibil. Caneturile Porta DECOR se potrivesc perfect etât spațiilor rezidențiale cât și clădirilor de birouri.

CONSTRUCȚIA CANATULUI

Rama canetului este din lemn de rășinoase încleiat¹ sau MDF. Miezul canetului este din: fagure de stabilizare sau placă din PAL perforat consolidată (cost suplimentar) în interior cu elemente de ramă din placaj. Rama și miezul foilor de ușă sunt acoperite pe ambele fețe cu plăci de HDF.

PROFILUL CANATULUI

Profilul muchiei canetului "K". Centurile ușii, etât cele laterale cât și cel superior, sunt finisate cu bandă laminată în nuanța canetului.

FINISAJUL SUPRAFEȚEI

Canetul de ușă este acoperit cu folie Portadecor. Decorațiile arțar și zebrano sunt disponibile doar pentru modelele pline, geam mic și geam mare. Rama pentru geam este acoperită cu bandă laminată în culoarea canetului de ușă. Grilele pentru geam și rama geamului în cazul modelului "scărișă" sunt din PVC în nuanța canetului.

MODELUL

Uși simple și duble, toate modelele. Ușile pot fi executate în variantă pentru uși glisante fără balamalele și fără falș, în partea inferioară având un canal de ghidaj la elementul montat pe podcă (în echipamentul tocului).

ACCESORII incluse în prețul canetului

- Două balamale
- Trei balamale pentru canetul cu dimensiunea „100” sau „110”
- Broască cu cheie simplă, cu blocare pentru uși de baie sau pregătire pentru cilindru
- Geam (model chinchilă)
- Mâner (pentru uși glisante)

DIMENSIUNILE CANATULUI (vezi pag. 142)

Uși într-un canet: „60”, „70”, „80”, „90”, „100”, „110”²
În două caneturi: „120” + „200”³

TOCUL (vezi de la pag. 119)

- Toc de ușă MINIMAX cu lățimea constantă de 60 mm și 100 mm
- Toc RONDO cu lățimea constantă de 100 mm
- Toc de ușă reglebil Porta SYSTEM
- Toc de ușă reglebil PRESTIGE
- Toc de ușă metalic

REMARCĂ

- Acord tehnic AT-15-3691/2007, ITB Varșovia.
- Culorile Arțar și Zebrano sunt disponibile doar pentru modelele plină, geam mic, geam mare.

¹ Cost suplimentar.

² Disponibil numai cu miez PAL perforat.

Dimensiunile decupajului pentru sticlă sunt identice cu cele pentru dimensiunea „100”.

³ Posibilitatea de a alege dimensiunea caneturilor pentru uși duble.



www.euroisu.ro

Garanția se prelungește cu +12 luni în cazul montajului autorizat (vezi pag. 147)

Porta GRANDDECO



model 1.1



model 1.2



model 1.3



model 2.1



model 2.2



model 2.3



model 3.1

vezi nuanțe → pag. 148-149

Folie Portadecor ★★ ★



Secțiuni canet



miezul: fagure de stabilizare



miezul: placă PAL perforat



miezul: placă din PAL plin



model 3.2

model 4.1

model 4.2

DESIGN SIMPLIST

Clasic este garanția unui interior elegant, simplist este întotdeauna de bun gust. Modelele prezentate se adresează acelor care apreciază în mod deosebit stilul tradiționalist și se simt confortabil în interioare amenajate în stil clasic. O alternativă la ușile cu structură celulară o reprezintă miezul plăci din pal perforat care oferă o mai bună rezistență mecanică și o rezistență fonică ridicată.

CONSTRUCȚIA CANATULUI

În cazul modelelor pline (1,1,2,1,3,1,4,1) miezul canatului de ușă este fagure de stabilizare sau placă din pal perforat (cost suplimentar) montată într-o ramă din lemn de rășinoase încleiat¹ sau MDF și consolidată cu traverse din plăci. Celelalte modele au miezul din placă de PAL plin. Canaturile ușilor sunt acoperite pe ambele fețe cu plăci HDF.

PROFILUL CANATULUI

Profilul mufei canatului "K". Centurile ușii, atât cel superior cât și cele laterale sunt finisate cu folie în acord cu nuanța canatului.

FINISAJUL SUPRAFEȚEI

Canatul de ușă este acoperit cu folie Portadecor rama pentru geam este finisată în acord cu nuanța canatului.

MODELUL

Uși simple și duble, toate modelele. Ușile pot fi executate în variante pentru uși glisante – fără balamale și fără felț, în partea inferioară având un canal de ghidaj la elementul montat pe podea (accesoriu standard).

ACCESORIILE incluse în prețul canatului

- Două balamale cu știft
- Trei balamale pentru canatul cu dimensiunea de „100” sau „110”
- Broască cu cheie simplă, cu buton de baie sau pregătire pentru cilindru
- Sticlă metă securizată sau chinchila
- Mâner (pentru uși glisante)

DIMENSIUNILE CANATULUI (vezi pag. 142)

Uși într-un canat: „60”, „70”, „80”, „90”, „100”, „110”²

În două canaturi: „120” + „200”²

TOCUL (vezi de la pag. 118)

- Toc de ușă MINIMAX cu lățimea constantă de 60 mm și 100 mm
- Toc RONDO cu lățimea constantă de 100 mm
- Toc de ușă reglabil Porte SYSTEM
- Toc de ușă reglabil PRESTIGE
- Toc de ușă metalic

REMARKĂ:

- Agreement tehnic AT-15-3691/2007, ITR Vârșovia.

¹ Cost suplimentar.

² Disponibile numai cu miez PAL perforat. Dimensiunea panoului similară cu cea pentru dimensiunea „100”.

³ Posibilitatea de a alege dimensiunea canatului pentru uși duble.



www.euroisu.ro

Garanția se prelungește cu +12 luni în cazul montajului autorizat (vezi pag. 147)

Porta STIL



model 1



model 2



model 3



model 4



model 5

Folie Portadecor ★★★



* Ușile de interior pe finisaj decor au preț diferit în cazul culorii Gri Euroinvest.

Laminat CPL HQ ★★★★★



Secțiuni canet



miezul: fagure de stabilizare



miezul: placă PAL perforat



miezul: placă din PAL plin

ÎNTOTDEAUNA CU STIL

Specificitatea acestor uși este redată de valoarea decorativă universală. Un efect interesant al decorării se poate obține apelând în varietatea modelelor, care respectă cerințele înalte ale clienților.

CONSTRUCȚIA CANATULUI

Rama canatului este din lemn de resinoase încleiat¹ sau MDF. Miezul canatului este din: fagure de stabilizare sau placă PAL perforat (cost suplimentar) consolidată în interior cu element de rama din placaj. În cazul modelului 5 miezul este standard placă, din PAL perforat. Rame și miezul foilor de ușă sunt acoperite pe ambele fețe cu plăci de HDF.

PROFILUL CANATULUI

Profilul muchiei canatului „K”. Canturile ușii, atât cele laterale cât și cel superior, sunt finisate cu bandă laminată în nuanța canatului.

FINISAJUL SUPRAFEȚEI

Canatul de ușă este acoperit cu Folie Portadecor sau laminat CPL. Rame pentru geam este acoperită cu laminat în culoarea canatului de ușă.

MODELUL

- Modele cu sticlă
- Modele pline (cu plăci de 8 mm grosime)

Uși simple și duble: toate modelele, cu sticlă sau pregătite pentru a fi prevăzute cu sticlă. Ușile se pot comanda în variante „uși simple glisante” – fără balamele și felț, având în partea inferioară un canal de ghidaj la elementul montat pe podea (în echipamentul tocului).

ACCESORII incluse în prețul canatului

- Două balamele
- Trei balamele pentru canatul cu dimensiunea „100” sau „110”
- Broasca; cu cheie simplă, cu buton de baie sau pregătire pentru cilindru
- Geam model “chinchila” sau mit securizat
- Mâner (pentru uși glisante)

DIMENSIUNILE CANATULUI (vezi pag. 142)

Uși într-un canet: „60”, „70”, „80”, „90”, „100”, „110”²

În două canaturi: „120” + „200”²

TOCUL (vezi de la pag. 118)

- Toc de ușă MINIMAX cu lățimea constantă de 60 mm și 100 mm
- Toc RONDO cu lățimea constantă de 100 mm
- Toc de ușă reglabil Porte SYSTEM
- Toc de ușă reglabil PRESTIGE
- Toc de ușă metalic

REMARCĂ

- Modelul 5 nu este disponibil pentru dimensiunile „100” și „110”.
- Acord tehnic AT-15-3891/2007, ITB Vargovia.
- Pregătirea pentru scurțare – cost suplimentar, numai pentru canaturile de ușă cu miez fagure de stabilizare. Toate canaturile de ușă cu miez PAL perforat sunt pregătite pentru scurțare ca și standard.

¹ Cost suplimentar.

² Disponibile numai cu miez PAL perforat. Dimensiunea panoului similară cu cea pentru dimensiunea „100”.

³ Posibilitatea de a alege dimensiunea canaturilor pentru uși duble.



Porta FOCUS



model 1.B

model 1.C

model 1.D

model 1.E

model 2.A

model 2.B

model 2.C

vezi nuanțe → pag. 148-149

Folie Portadecor ★★★



* Ușile de interior pe finisaj decor au preț diferit în cazul culorii Gri Euroinvest.

Secțiuni canet



miroz: fagure de stabilizare



miroz: placă PAL perforat



model 2.D

model 2.E

SPAȚIU ȘI LUMINĂ

Această colecție include două grupe de produse, cele din grupe a două fiind o propunere pentru persoanele care apreciază un spațiu deosebit și pentru care lumina îndeplinește un rol important în designul interior. În această colecție sticla este elementul care subliniază stilul modern datorită căruia se potrivește perfect în apartamentele moderne, accentuând estfel impresia de spațiu deschis al locuinței. Această grupă este completată de modelele pline din grupe I, cu freze ce amintesc de modelele cu sticlă.

CONSTRUCȚIA CANATULUI

Rama canatului este din lemn de rășinoase încleiat. Miezul canatului este din fagure de stabilizare sau placă PAL perforat consolidată în interior cu element de ramă din placaj. Rama și miezul foilor de ușă sunt acoperite pe ambele fețe cu plăci de HDF. Sticlă metalică reforșată cu grosime de 8 mm pentru modelele cu sticlă. Sticla este metalică securizată, cu grosime de 8 mm pentru modelele cu sticlă.

PROFILUL CANTULUI

Profilul muchiei canatului "K". Canturile ușii, atât cele laterale cât și cea superioară, sunt finisate cu bandă laminată în nuanța canatului.

FINISAJUL SUPRAFEȚEI

Canatul de ușă este acoperit cu Folie Portadecor. Rama pentru geam este acoperită cu laminat în culoarea canatului de ușă.

MODELUL

Uși simple și duble: toate modelele, cu sticlă sau pregătite pentru echipare cu sticlă. Ușile se pot comanda în variante "uși simple glisante" – fără balamale și feli, având în partea inferioară un canal de ghidaj la elementul montat pe podea (în echipamentul tocului). Modelele din grupe 2 sunt prevăzute cu un profil U care ajută la ghidarea canatului.

ACCESORIILE incluse în prețul canatului

- Două balamale
- Trei balamale pentru canatul cu dimensiunea „100” sau „110”
- Broască cu cheie simplă, cu blocare pentru uși de baie sau pregătire pentru cilindru
- Mâner (pentru uși glisante)
- Sticlă securizată de 8 mm (lățimea rămăno constantă la toate dimensiunile canatului)

DIMENSIUNILE CANATULUI (vezi pag. 142)

Uși într-un canat: „60”, „70”, „80”, „90”, „100”, „110”¹
În două canaturi: „120” – „200”²

TOCUL (vezi de la pag. 118)

- Toc de ușă MINIMAX cu lățimea constantă de 60 mm și 100 mm
- Toc RONDO cu lățimea constantă de 100 mm
- Toc de ușă regleabil Porta SYSTEM
- Toc de ușă regleabil PRESTIGE
- Toc de ușă metalic

REMARCĂ

- Culoarele Arțar și Zebrano sunt disponibile doar pentru modelele grupe 2.
- Acord tehnic AT-15-369 I/2007, ITB Varșovia.
- Pregătirea pentru scurtare – cost suplimentar, numai pentru canaturile de ușă cu miez fagure de stabilizare. Toate canaturile de ușă cu miez PAL perforat sunt pregătite pentru scurtare ca și standard.

¹ Disponibile doar cu miez din pal perforat.
² Posibilitatea de a alege dimensiunea ușilor.



www.euroisu.ro

Garanția se prelungește cu + 12 luni în cazul montajului autorizat (vezi pag. 147)

Laminate CPL



model 1.1



model 1.2



model 1.3



model 5.1



model 5.2



model 5.3



model 5.4

vezi nuanțe → pag. 148-149

Laminat CPL HQ ★★★★★



Secțiuni canet



miezul: fagure de stabilizare



miezul: placă PAL perforat



miezul: placă din PAL plin



model 55

CALITATE, REZISTENȚĂ ȘI FIABILITATE

La producția acestor uși am folosit un finisaj special rezistent la frecare și deteriorări mecanice – HQ CPL (High-Quality Continuous Pressure Laminat) cu grosimea de 0,2 sau 0,7 mm, care în combinație cu structura consolidată permit utilizarea acestor uși în diferite spații, atât publice cât și în birouri. Canatul de ușă și tocul sunt acoperite cu finisaj HQ CPL de calitate superioară și utilizare îndelungată și fiabilă. (Produs cu durată de viață îndelungată).

CONSTRUCȚIA CANATULUI

Rama canatului este din lemn de rășinoase încleiat¹ sau MDF. Miezul canatului este din: fagure de stabilizare sau placă din PAL perforat consolidată (cost suplimentar) în interior cu elemente de ramă din placaj. Atât rama cât și miezul sunt acoperite pe embele părți cu plăci HDF.

PROFILUL CANATULUI

Profilul canatului "K".

Atât părțile laterale cât și cele superioare sunt finisate cu bandă laminată.

FINISAJUL SUPRAFEȚEI

Canatul este acoperit cu folie CPL HQ cu grosimea de 0,2 mm sau de 0,7 mm. Muchie canatului este laminată. Rama geamului este din MDF în ruanța canatului.

MODELUL

Uși simple și duble, toate modelele. Ușile pot fi executate în variante pentru uși glisante fără belemele și fără felț, în partea inferioară având un canal de ghidaj elementul montat pe podea (în echipamentul tocului).

ACCESORII incluse în prețul canatului

- Două belemele cu știft
- Trei belemele pentru canet cu dimensiunea „100” și „110”
- Broască: cu cheie simplă, cu blocare pentru uși de baie sau pregătire pentru cilindru
- Geam (model „chinchile”)
- Mâner pentru uși glisante
- Pregătire pentru scurtare max. 60 mm (doar grupa 5)

DIMENSIUNILE CANATULUI (vezi pag. 142)

Uși într-un canet: „60”, „70”, „80”, „90”, „100”, „110”²
În două canaturi: „120” – „200”³

TOCUL (vezi de la pag. 118)

- Toc de ușă MINIMAX cu lățimea constantă de 100 mm
- Toc de ușă reglabil Porta SYSTEM
- Toc de ușă metalic

REMARCĂ

- Agreement tehnic AT-15-3691/2007, ITB Varșovia.
- Pregătirea pentru scurtare – cost suplimentar, numai pentru canaturile de ușă cu miez fagure de stabilizare. Toate canaturile de ușă cu miez PAL perforat sunt pregătite pentru scurtare ca și standard.

¹ Cost suplimentar.

² Disponibil numai cu miez PAL perforat.

Dimensiunea panoului similară cu cea pentru dimensiunea „100”.

³ Posibilitatea de a alege dimensiunea canaturilor pentru uși duble.



www.euroisu.ro



model 1.1



model 1.2



model 1.3



model 2.1



model 2.2



model 3.1



model 3.2

Folie Portadur ★★★★★



Secțiuni canet



miezul: fagure de stabilizare



miezul: placă PAL perforat



miezul: placă din PAL plin

MODERN ȘI ELEGANT

Modelele moderne și elegante reprezintă un punct ideal de pornire spre îndeplinirea celor mai înalte cerințe privind amenajarea interiorului. Aceste cerințe sunt îndeplinite de colecția Porta NOVA.

Tehnologia unică pe scara europeană precum și diferențele tipuri de geamuri reprezintă atutul principal al acestei colecții. Porta NOVA este rezultatul îmbinării rezistenței cu fermecul lemnului de nuc.

CONSTRUCȚIA CANATULUI

Rama din interior a canetului este executată din lemn de rășinoasă înclieiat¹ sau MDF. Canetul de ușă are în interior: **grupa 1** – "fagure de stabilizare" sau placă din PAL perforat (cost suplimentar), **grupele 2 și 3** – placă din PAL plin. Rama din interior a canetului este acoperită pe ambele părți cu plăci de HDF.

PROFILUL CANTULUI

Profil dreptunghiular "K". Atât canturile laterale cât și marginea superioară ale canetului sunt acoperite cu bandă lăminată.

FINISAJUL SUPRAFEȚEI

Canetul de ușă este finisat cu folie Portadur cu aspect de imitație de inele de lemn, dispuse pe vertical și orizontal. Rama geamului este acoperită în nuanțe canetului cu folie lăminată Portadur.

MODELUL

Toate modelele de canaturi simple și duble sunt disponibile conform grupelor din care fac parte. Pot fi prevăzute cu geam sau pregătite pentru a fi prevăzute cu geam. Există posibilitatea de a executa ușile glisante fără balamale și falțuri, în partea inferioară având un canal de ghidaj pe elementul montat în podea.

ACCESORIILE incluse în prețul canetului

- Broască: pentru cheie standard, pentru buton de blocare la baie sau adaptată pentru cilindru
- Trei balamale euri
- Tipul sticlei: „chinchile”, „strie” și metă
- Pregătire pentru scurtare max. 60 mm (doar grupele 2 și 3)
- Măner rotund (pentru ușile glisante)

DIMENSIUNILE CANATULUI (vezi pag. 142)

Uși într-un canet: „60”, „70”, „80”, „90”, „100”²

În două canaturi: „120” – „200”³

TOCUL (vezi de la pag. 118)

- Toc MINIMAX, lățime constantă de 100 mm
- Toc RONDO cu lățime constantă de 100 mm
- Toc reglebil Porta SYSTEM
- Toc reglebil PRESTIGE

REMARCĂ

- Agravament tehnic AT-15-369 I/2007, ITB Vargovis.
- Pregătirea pentru scurtare – cost suplimentar, numai pentru canaturile de ușă cu miez fagure de stabilizare. Toate canaturile de ușă cu miez PAL perforat sunt pregătite pentru scurtare ca și standard.

¹ Cost suplimentar.

² În cazul grupelor 1 și 3, dimensiunea 100 este disponibilă doar cu decor vertical.

³ Posibilitatea de a alege dimensiunea canaturilor pentru ușile duble.





model 4.1



model 4.2



model 4.3



model 4.4



model 5.1



model 5.2



model 5.3

vezi nuanțe → pag. 148-149

Folie Portadur ★★★★★



Nuc 1

Nuc 2

Nuc 3

Nuc 4

Nuc 5

Nuc 6

Secțiuni canet



miezul: placă din PAL plin



model 5.4

model 5.5

MODERN ȘI ELEGANT

Modelele moderne și elegante reprezintă un punct ideal de pornire spre îndeplinirea celor mai înalte cerințe privind amenajarea interiorului. Aceste cerințe sunt îndeplinite de colecția Porta NOVA.

Tehnologia unică pe scara europeană precum și diferitele tipuri de geamuri reprezintă atutul principal al acestei colecții. Porta NOVA este rezultatul îmbinării rezistenței cu fermecul lemnului de nuc.

CONSTRUCȚIA CANATULUI

Rama canetului este executată din lemn de resinose încloiet¹ sau MDF. Miezul canetului este: placă din PAL plin. Atât rama cât și miezul sunt acoperite pe ambele fețe cu plăci HDF.

PROFILUL CANATULUI

Profilul canetului "K". Ambele laturi precum și partea superioară a canetului sunt finisate cu bandă lăminată.

FINISAJUL SUPRAFEȚEI

Canetul este acoperit cu folie Portadur cu model imitație de lemn pe verticală și orizontală. Muchia canetului și rama geamului sunt lăminate.

MODELUL

În cazul tuturor modelelor și grupelor prezentate, ușile pot fi comandate într-un singur canet sau în două caneturi, cu geam sau pregătite pentru a fi prevăzute cu geam. Caneturile pot fi executate în variante pentru uși glisante fără balamale și fără țift, în partea inferioară având un canal de ghidaj pe elementul montat pe podea (în echipamentul tocului).

ACCESORII incluse în prețul canetului

- Trei balamale aurii cu știft
- Broască: cu cheie simplă, cu blocare pentru uși de baie sau cu pregătire pentru cilindru
- Sticlă (model „chinchile”, striată și mată)
- Pregătirea pentru scurterea canetului max. 60 mm
- Mâner pentru uși glisante

DIMENSIUNILE CANATULUI (vezi pag. 142)

Uși într-un canet: „60” – „70” – „80” – „80” – „100”²

În două caneturi: „120” – „200”³

TOCUL (vezi de la pag. 118)

- Toc de ușă MINIMAX cu lățimea constantă 100 mm
- Toc RONDO cu lățimea constantă de 100 mm
- Toc de ușă reglebil Porta SYSTEM
- Toc de ușă reglebil PRESTIGE

REMARCĂ

- Acord tehnic AT-15-3691/2007, ITB Varșovia.

¹ Cost suplimentar.

² Dimensiunea 100 este disponibilă numai cu striații verticale.

³ Posibilitatea de a alege dimensiunea caneturilor pentru uși duble.



www.euroisu.ro

Garanția se prelungește cu +12 luni în cazul montajului autorizat (vezi pag. 147)



Design inspirat de aplicarea modului RETRO – detalii la paginile 122-123



model 6.1



model 6.2



model 6.3



model 6.4



model 6.5



model 7.1



model 7.2

vezi nuanțe → pag. 148-149

Folie Portadur ★★★★★



Nuc 1

Nuc 2

Nuc 3

Nuc 4

Nuc 5

Nuc 6

Secțiuni canat



miezul: placă din PAL plin



model 7.3

model 7.4

model 7.5

CLASIC ȘI ROMANTIC

Printre etuurile majore ale acestei game se numără o tehnologie unică în Europa și diferite tipuri de sticlă.

Porta NOVA este o combinație între durabilitate și farmecul lemnului de nuc. Modelele incluse în această gamă pot fi utilizate atât în spații rezidențiale cât și pentru birouri, iar finisajul cu striații aduce un plus estetic oricărui spațiu.

CONSTRUCȚIA CANATULUI

Rama canatului este executată din lemn de rășinoase încleiat¹ sau MDF. Miezul canatului este: placă din PAL plin. Atât rama cât și miezul sunt acoperite pe ambele fețe cu plăci HDF.

PROFILUL CANATULUI

Profil dreptunghiular "K".

Marginea canatului (exceptând marginea inferioară) sunt laminată.

FINISAJUL SUPRAFEȚEI

Canatul de ușă este acoperit cu folie Portadur. Ramele geamurilor și a grilele sunt din PVC și sunt în nuanțe canatului de ușă.

MODELUL

Toate modelele de canaturi simple și duble sunt disponibile conform grupelor din care fac parte. Toate modelele sunt, de asemenea, disponibile în variante glisantă.

Există posibilitatea de a executa ușile glisante fără balamale și falțuri, în partea inferioară având un canal de ghidaj pe elementul montat pe podaa (în echipamentul tacului).

ACCESORII incluse în prețul canatului

- Trei balamale surii (cu știft)
- Broscă: pentru cheie standard, pentru buton de blocare baie sau pregătire pentru cilindru
- Geam Chinchile sau met. securizat
- Pregătire pentru scurtare până la 6 cm
- Mâner rotund pentru canaturile în versiunea glisantă

DIMENSIUNILE CANATULUI (vezi pag. 142)

Uși într-un canat: „60” – „70” – „80” – „90” – „100”²

În două canaturi: „120” – „200”³

TOCUL (vezi de la pag. 118)

- Toc MINIMAX, lățime constantă 100 mm
- Toc RONDO cu lățimea constantă de 100 mm
- Toc reglebil Parte SYSTEM
- Toc reglebil PRESTIGE

REMARCĂ

- Acord tehnic AT-15-3691/2007, ITB Varșovia.

¹ Cost suplimentar.

² Dimensiunea 100 este disponibilă numai cu striații verticale.

³ Posibilitatea de a alege dimensiunea canaturilor pentru ușile duble.



www.euroisu.ro

Garanția se prelungește cu +12 luni în cazul montajului autorizat (vezi pag. 147)

Porta FIT



n o u



model A.2



model A.6



model B.2



model B.5



model C.1



model C.3



model D.1

vezi nuanțe → pag. 148-149

Folie Portadecor ★★★



* Ușile de interior pe finisaj decor au preț diferit în cazul culorii Gri Euroinvest.

Folie Portadur ★★★★★



Laminat CPI HQ ★★★★★



Secțiuni cenet



miezul, fagure de stabilizare



miezul, placă din PAL plin



model D.3

PORTA RECOMANDĂ

Porta Fit este o colecție variată ce se mulează pe gustul fiecărui client în parte, disponibilă în 27 de nuanțe și 3 tipuri de finisaj cu diferite niveluri de rezistență, pornind de la folie Portadecor, atractivă ca și preț, până la folie Portadur cu rezistență crescută și grad ridicat de utilitate și la extrem de rezistențivul laminat HQ CPL din categoria de produse cu durată de utilizare îndelungată, potrivite în locuințe cu standarde ridicate și oriunde cenaturile de ușă sunt expuse traficului ridicat, cum ar fi hoteluri, clădiri de birouri și alte spații publice.

CONSTRUCȚIA CANATULUI

Pentru modelele A, B și C miezul este fie din din fagure de stabilizare fie din PAL plin (opțiune contra cost). Modelele D au în standard miezul din PAL plin. Atât ramele cât și miezul sunt acoperite pe ambele părți cu pleacă HDF. Cenaturile sunt disponibile fie în variante cu sticlă, fie cu penouri (plăci de 8 mm grosime).

PROFILUL CANATULUI

Profilul mufei cenaturii „K”. Cenurile ușii, atât cele laterale cât și cel superior, sunt finisate cu bandă laminată în nuanța cenaturii.

FINISAJUL SUPRAFEȚEI

Cenatul de ușă este acoperit cu Folie Portadecor, Folie Portadur (cu strișii verticale) sau laminat HQ CPL 0,2 mm (Continuous Pressure Laminated High Quality). Profilul ramei cenaturii este disponibil în două versiuni, în funcție de finisaj (diferit pt HQ CPL) în aceeași culoare ca și cenatul.

MODELUL

Uși simple și duble: toate modelele.

Ușile se pot comanda în varianta „uși simple glisante” – fără balamale și falș, evând în partea inferioară un canal de ghidaj la elementul montat pe podea (în echipamentul tacului).

ACCESORIILE incluse în prețul cenaturii

- Două balamale sau trei (norma CN) în standard.
- Trei balamale pentru cenatul cu dimensiunea „100” și pentru finisajul Portadur
- Broasca; cu cheie simplă, cu buton de baie sau pregătire pentru cilindru
- Geam model “chinchila” sau mat securizat¹
- Mâner rotund (pentru uși glisante)

DIMENSIUNILE CANATULUI (vezi pag. 142)

Uși într-un cenat: „60”, „70”, „80”, „90”, „100”

În două cenaturi: „120” + „200”²

TOCUL (vezi de la pag. 119)

- Toc de ușă MINIMAX cu lățimea constantă de 60 mm (numai pe finisaj Portadecor) și 100 mm
- Toc RONDO cu lățimea constantă de 100 mm
- Toc de ușă reglebil Porta SYSTEM
- Toc de ușă reglebil PRESTIGE (numai pt finisajele Portadecor și Portadur)
- Toc de ușă metalic

REMARKĂ

- Acord tehnic AT-15-369 I/2007, ITB Varșovia.

¹ Dimensiunea „100” este disponibilă numai cu strișii verticale.

² Posibilitatea de a alege dimensiunea cenaturilor pentru uși duble.



www.euroisu.ro

Porta FIT



n o u



model E.0



model E.3



model F.2



model F.6



model G.2



model G.5



model H.1

vezi nuanțe → pag. 148-149

Folie Portadecor ★★★



* Ușile de interior pe finisaj decor au preț diferit în cazul culorii Gri Euroinvest.

Laminat CPL HD ★★★★★



Secțiuni cenet



miezul, fagure de stabilizare



miezul, placă din PAL plin



model H.4

PORTA RECOMANDĂ

Porta Fit este o colecție variată ce se mulează pe gustul fiecărui client în parte, disponibilă în 27 de nuanțe și 3 tipuri de finisaj cu diferite niveluri de rezistență, pornind de la folie Portadecor, atractivă ca și preț, până la folie Portadur cu rezistență crescută și grad ridicat de utilitate și la extrem de rezistențului laminat HQ CPL din categoria de produse cu durată de utilizare îndelungată, potrivite în locuințe cu standarde ridicate și oriunde cénaturile de ușă sunt expuse traficului ridicat, cum ar fi hoteluri, clădirii de birouri și alte spații publice.

CONSTRUCȚIA CANATULUI

Miezul este fie din fagure de stabilizare sau din PAL plin (opțiune contra cost). Atât rama cât și miezul sunt acoperite pe ambele părți cu placă HDF. Canaturile sunt disponibile fie în variante cu sticlă, fie cu panouri (plăci de 8 mm grosime).

PROFILUL CANATULUI

Profilul mufei cénaturii „K”. Cénaturile ușii, atât cele laterale cât și cel superior, sunt finisate cu bandă laminată în nuanța cénaturii.

FINISAJUL SUPRAFEȚEI

Cénatul de ușă este acoperit cu Folie Portadecor, Folie Portadur (cu striții verticale și orizontale) sau laminat HQ CPL 0,2 mm (Continuous Pressure Laminated High Quality). Profilul ramei cénaturii este disponibil în două versiuni, în funcție de finisaj (diferit pt HQ CPL) în aceeași culoare ca și cénatul.

MODELUL

Uși simple și duble: toate modelele.

Ușile se pot comanda în variante „uși simple glisante” – fără balamale și față, având în partea inferioară un canal de ghidaj la elementul montat pe podea (în echipamentul tocului).

ACCESORII incluse în prețul cénaturii

- Două balamale sau trei (norma CN) în standard.
- Trei balamale pentru cénatul cu dimensiunea „100” și pentru finisajul Portadur
- Broasca; cu cheie simplă, cu buton de baie sau pregătire pentru cilindru
- Geam model “chinchila” sau mat securizat
- Măner rotund (pentru uși glisante)

DIMENSIUNILE CANATULUI (vezi pag. 142)

Uși într-un cénat: „60”, „70”, „80”, „90”, „100”

În două cénaturi: „120” – „200”²

TOCUL (vezi de la pag. 118)

- Toc de ușă MINIMAX cu lățimea constantă de 60 mm (numai pe finisaj Portadecor) și 100 mm
- Toc RONDO cu lățimea constantă de 100 mm
- Toc de ușă reglebil Porte SYSTEM
- Toc de ușă reglebil PRESTIGE (numai pt finisajele Portadecor și Portadur)
- Toc de ușă metalic

REMARCĂ

- Acord tehnic AT-15-3691/2007, ITB Varșovia.
- Grila de ventilație și panourile de ventilație cu două rânduri nu sunt disponibile pentru modelul H

¹ Dimensiunea 100 este disponibilă numai cu striții verticale.

² Posibilitatea de a alege dimensiunea cénaturilor pentru uși duble.



www.euroisu.ro

Porta LINE



model A.1



model A.3



model B.1



model C.1



model D.1



model E.1

vezi nuanțe → pag. 148-149

Folie Portadur ★★★★★



Laminat CPL HQ ★★★★★



Folie Portadecor ★★★



Secțiuni canet



miezul: fagure de stabilizare



miezul: placă PAL perforat

MEREU ÎN TREND

Caracterul unic al ușilor Porta Line este subliniat de inserțiile de aluminiu de pe suprafața canatului de ușă. Modelele acestei colecții sunt disponibile într-o gamă largă de culori, cu finisaje Portadecor, CPL HQ și Portadur, ceea ce face acest produs potrivit atât pentru aplicații rezidențiale cât și pentru birouri și hoteluri.

CONSTRUCȚIA CANATULUI

Miezul canatului are ca structură făgurele de stabilizare sau placă de PAL perforat. Rame canatului este executată din lemn de rășinoase încleiat¹ sau MDF. Atât fosele de ușă cât și ramele acestora sunt acoperite de o placă HDF. Canaturile sunt echipate cu inserții din aluminiu cu lățimea de 6 mm.

PROFILUL CANATULUI

Profilul muchiilor canatului "K". Muchiile sunt finisate în nuanța canatului.

FINISAJUL SUPRAFEȚEI

Canatul este acoperit cu folie Portadecor, laminat CPL HQ de 0,2 mm design vertical sau folie Portadur design orizontal și vertical (model A.3²).

MODELUL

Uși într-un canet sau în două canaturi, toate modelele. Ușile pot fi executate în variante pentru uși glisante, fără balamale și fără falț, având în partea inferioară un canal de ghidaj la elementul montat în podea (în echipamentul tocului).

ACCESORII incluse în prețul canatului

- Două balamale standard cu știft
- Trei balamale pentru dimensiunea „100”
- Bronză³ cu cheie simplă, cu blocare pentru uși de baie sau cu pregătire pentru cilindru.
- Pregătire pentru scurterea canatului max 60 mm⁴
- Mâner rotund (pentru uși glisante)

DIMENSIUNILE CANATULUI (vezi pag. 142)

Uși într-un canet: „60”, „70”, „80”, „90”, „100”, „110”⁵

În două canaturi: „120” + „200”⁵

* Disponibil în normele Poloneze și Cehă (vezi de la pag. 142); alte norme sunt disponibile prin intermediul comenzilor non-standard.

TOCUL (vezi de la pag. 118)

- Toc de ușă MINIMAX cu lățime constantă de 100mm
- Toc RONDO cu lățime constantă de 100 mm
- Toc de ușă reglebil Porta SYSTEM
- Toc de ușă reglebil PRESTIGE (numai cu finisaj Portadur)
- Toc de ușă metalic

REMARCĂ

- Agreement tehnic AT-15-3691/2007, ITB Varșovia.
- Pregătirea pentru scurtere – cost suplimentar, numai pentru canaturile de ușă cu miez fagure de stabilizare. Toate canaturile de ușă cu miez PAL perforat sunt pregătite pentru scurtere ca și standard.

¹ Cost suplimentar.

² * Modelul A.3. este disponibil numai pe finisaj Portadur.

** Modelele cu finisaj Dëcor sunt disponibile în baza formularului de comenzi non-standard, informații privind prețul fiind puse la dispoziție individual per comandă.

³ Pregătirea pentru scurtere – cost suplimentar, numai pentru canaturile de ușă cu miez fagure de stabilizare. Toate canaturile de ușă cu miez PAL perforat sunt pregătite pentru scurtere ca și standard.

⁴ Disponibilă numai pentru varianta cu miez fagure de stabilizare.

⁵ Posibilitatea de a alege dimensiunea canaturilor pentru ușile duble.



www.euroisu.ro



model A



model B



model C



model D



model E



model F



model G

vezi nuanțe → pag. 148-149

Laminat CPL HQ ★★★★★



Secțiuni cenet



miezul: placă PAL perforat



model H

GEOMETRIA MODELELOR

Trăsăturile distinctive ale cenzurilor frezate includ caracterul unic, măiestria execuției și atenția la detalii.

Am renunțat să introducem sticle în designul acestor modele special pentru a le face potrivite pentru orice spațiu care necesită o atmosferă liniștită și condiții de muncă ideale.

CONSTRUCȚIA CANATULUI

Rama canatului este executată din lemn de rășinoase încleiat. Miezul canatului este placă din PAL perforat întărit în interior cu element de ramă din placaj. Atât rama cât și miezul sunt acoperite pe ambele părți cu plăci HDF.

PROFILUL CANATULUI

Profilul canatului "K".

Centurile ușii, lateralele și cel superior, sunt finisate cu bandă laminată.

FINISAJUL SUPRAFEȚEI

Canatul este acoperit cu folie CPL HQ cu grosimea de 0,2 mm.

MODELUL

Opt modele: de la "A" la "H"

Ușile pot fi executate în varianta pentru uși glisante cu un canat – fără balamele și fără falș, în partea inferioară având un canal de ghidaj elementul montat pe podea (în echipamentul tocului).¹

ACCESORII incluse în prețul canatului

- Două balamele cu știft
- Trei balamele pentru canatul cu dimensiunea „100”
- Bronșcă cu cheie simplă, cu blocare pentru uși de baie sau cu pregătire pentru cilindru
- Posibilitatea de a scurta din lungimea canatului max. 60 mm
- Mâner rotund (pentru uși glisante)

DIMENSIUNILE CANATULUI (vezi pag. 142)

Uși într-un canat: „60”, „70”, „80”, „90”, „100”

În două ceneturi: „120” – „200”²

TOCUL (vezi de la pag. 118)

- Toc de ușă MINIMAX cu lățimea constantă de 100 mm
- Toc de ușă reglebil Porta SYSTEM
- Toc de ușă metalic

REMARCĂ

- Două culori pentru modelele frezate: Maro deschis la finisarea în nuanța mahon, maro închis la celelalte finisări.
- Acord tehnic AT-15-389/2007, ITB Vârșovia.

¹ Modelele A, F și H în varianta glisantă se comandă ca și contract non-standard – cost suplimentar.

² Posibilitatea de a alege dimensiunea canatului pentru ușile duble.



www.euroisu.ro

Porta CONCEPT



n o u



model A.0



model A.3



model A.9



model B.1



model C.0



model C.2



model C.6

vezi nuanțe → pag. 148-149

Folie Portadecor ★★



Secțiuni canet



miezul: construcție stratificată



model K.0

model K.1

model K.3

PORTA RECOMANDĂ

Colecția Porte CONCEPT înglobează cele mai inovatoare tendințe pentru produse ce combină utilitatea și modernismul.

Modelele atractive au la bază o structură rezistentă, de tip panou, formată din traversele orizontale și verticale executate din lemn de cea mai înaltă calitate. Produsele din această colecție sunt special destinate acelor clienți pentru care elementele din lemn sunt esențiale în construcția ușii. Varietatea de nuanțe și finisajului Portadecor recomandă produsele oricărui tip de interior.

CONSTRUCȚIA CANATULUI

Baza canatului este executată din lemn de calitate superioară, utilizându-se cea mai înaltă tehnologie de prevenire a încoajarii lemnului. În funcție de model, canatul este prevăzut și cu traversele orizontale și panouri finisate cu folie Portadecor, combinate cu sticlă mată securizată.

PROFILUL CANTULUI

Profilul muchiei canatului "K". Canturile ușii, atât cele laterale cât și cel superior, sunt finisate cu bandă laminată.

FINISAJUL SUPRAFEȚEI

Canatul de ușă este acoperit cu folie Portadecor.

MODELUL

Uși simple și duble: toate modelele. Ușile pot fi executate în variantă pentru uși glisante fără balamale și fără felț, în partea inferioară având un canal de ghidaj pentru elementul montat pe podea (în echipamentul tocului).

ACCESORII incluse în prețul canatului

- Broască: cu cheie simplă, cu blocare pt uși de baie sau cu pregătire pentru cilindru
- Trei balamale
- Geam mat securizat
- Pregătire pentru scurtare, max 60 mm
- Mâner rotund (pentru uși glisante)

DIMENSIUNILE CANATULUI (vezi pag. 142)

Uși într-un canat: „60”, „70”, „80”, „90”, „100”
În două canaturi: „120” + „200”¹

TOCUL (vezi pag. 118)

- Toc de ușă MINIMAX cu lățimea constantă de 100 mm
- Toc RONDO cu lățimea constantă de 100 mm
- Toc de ușă reglebil Porte SYSTEM
- Toc de ușă reglebil PRESTIGE

REMARCĂ

- Acord tehnic AT-15-6515/2009, ITB Varșovia.

¹ Posibilitatea de a alege dimensiunile canaturilor pentru ușile duble.



www.euroisu.ro





uși

FURNIR NATURAL

Ușile finisate cu furnir natural se adresează aceluia care iubesc frumusețea naturală ca valoare estetică fundamentală. După calitate, caracterul specific și varietatea sunt cele mai populare trăsături ale unui produs. De altfel, de ce am vrea să locuim în case identice și replicate în milioane de unități? Așa cum fiecare persoană este unică, la fel este și fiecare copac. Natura nu a lăsat forme, tipare și caractere identice, iar diversitatea lemnului este dovada originalității sale.

Obişnuim să spunem că lemnul încă "trăiește" și "respiră", adaptându-se la împrejurimi. Astfel, atunci când evaluăm calitatea ușilor pe care dorim să le avem, este important să acceptăm un compromis între perfecțiunea dintre calitatea structurii, culorii și suprafeței, pe de o parte și frumusețea naturală și modelele unice ale lemnului, pe de altă parte. Din dorința de a se ridica la cele mai înalte exigente ale dumneavoastră Porta lucrează cu cei mai buni furnizori din întreaga lume. Sunt companii notorii și respectate în domeniu cu zeci de ani experiență în prelucrarea și distribuția furnirului natural, cum ar fi: Danzer, J.u.A Frischeis, AB Bohmans, Fanerfabrik, Barlinek SA, și ALPI.

Funcție de calitățile estetice, furnirurile naturale folosite de către Porta KMI Polonia sunt împărțite în două grupe de bază:

Standard – destinat colecțiilor: Porta CLASSIC, MADRID, CORDOBA, TOLEDO, SEVILLA. Este o grupă de furnir natural caracterizat prin diversitatea culorilor, striații naturale ale lemnului, mici noduri. Diversitatea menționată anterior este rezultatul cumulului de factori: mediu înconjurător, clima și alte trăsături individuale. Aceste trăsături morfologice ale lemnului care le disting de materialele artificiale nu sunt considerate defecte ale produsului.

Select – este folosit în colecțiile: Nova NATURA, Natura STIL, Natura SPACE, Natura LINE, Natura TREND, Natura CONCEPT. Este un furnir natural modificat, caracterizat prin uniformitatea coloritului și a striațiilor. Produsele care au în structură astfel de furniruri îndeplinesc cele mai înalte standarde de calitate impuse de către cei mai exigenți clienți.

Porta CLASSIC
MADRID, CORDOBA
TOLEDO, SEVILLA
Nova NATURA
Natura LINE
Natura STIL
Natura SPACE
Natura TREND
Natura CONCEPT

Calitate la ușa ta!



www.euroisu.ro

Porta CLASSIC



model 1.1
(plină)



model 1.2
(geam mic)



model 1.3
(geam mare)



model 5.1



model 5.2



model 5.3



model 5.4

vezi nuanțe → pag. 148-149

Furnir natural standard ★★★★★

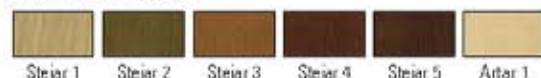

Secțiuni canet



miezul: placă PAL perforat



model 55

CLASICUL MILENAR

O caracteristică principală a ușilor plane Poarte CLASIC o reprezintă rezistența sporită a construcției, îmbinată cu izolarea fonică, precum și cu posibilitatea de a alege un furnir natural discret, nuanțat cu inele distribuite vertical, tip „dunget” sau un finisaj de furnir tip „floare”.

CONSTRUCȚIA CANATULUI

Reea canatului este din lemn de rășinoase încleiat. Miezul canatului este din placă din PAL perforat consolidată în interior cu element de reamă din placaj. Reea și miezul foilor de ușă sunt acoperite pe ambele fețe cu o placă finisată cu furnir natural de înaltă calitate.

PROFILUL CANATULUI

Profilul muchiei canatului "K". Canturile ușii, atât cele laterale cât și cel superior, sunt finisate cu bandă laminată în nuanța canatului.

FINISAJUL SUPRAFEȚEI

Există patru tipuri de furnir natural: Stejar, Limba, Sapele, Arțar. În cazul stejarului, există două tipuri de structură granulară: tip "floare" și "striat" (exemplu pe pagina anterioară). Suprafața canatului este protejată adițional cu vopsea ecologică pe bază de apă și consolidată cu tehnologie UV.

MODELUL

Uși cu un singur canet: pline, cu geam mic, cu geam mare, atipice cu geam, atipice cu panou (acoperite pe ambele părți cu placaj de 8 mm) sau parțial cu panou.

Uși duble: pline, cu geam mare, atipice cu geam, atipice cu panou (acoperite pe ambele părți cu placaj de 8 mm) sau parțial cu panou.

Canturile pot fi executate în variante pentru uși glisante – fără balamale și fără falț, în partea inferioară având un canal de ghidaj la elementul montat pe podea (în echipamentul tocului).

ACCESORIILE incluse în prețul canatului

- Broască: cu cheie simplă, cu blocare pentru uși de baie sau pregătire pentru cilindru
- Mâner rotund (pentru ușile glisante)
- Pregătirea pentru scurtare max. 60 mm
- Sticlă: „chinchile” și met securizată

DIMENSIUNILE CANATULUI (vezi pag. 142)

Uși într-un canet: „60”, „70”, „80”, „90”, „100”

În două caneturi: „120” + „200”¹

TOCUL (vezi de la pag. 118)

- Toc de ușă MDF cu lățime constantă de 100 mm, furnir natural
- Toc de ușă reglebil Poarte SYSTEM
- Toc de ușă reglebil PRESTIGE

REMARCĂ

- Tocurile de ușă finisate cu furnir natural sunt prevăzute cu un set de două balamale Poarte. Foaia de usa NU este prevăzută cu balamale.
- Canturile sunt disponibile și în varianta grunduită nelăcuite, prețul fiind același cu produsul standard.
- Panouri de ventilație 1 rând - finisate cu auriu sau argintiu.
- Agrement tehnic AT-15-3891/2007, ITB Varșovia.

¹ Posibilitatea de a alege dimensiunea canaturilor pentru uși duble.



www.euroisu.ro



Design inspirat de aplicarea modului RETRO – detalii la paginile 122-123



MADRID,
plină



MADRID,
geam mic



MADRID,
grilă mică



MADRID,
grilă mare



CORDOBA,
plină



CORDOBA,
geam mic



CORDOBA,
grilă mică

vezi nuanțe → pag. 148-149

Fumir natural standard ★★★★★



Secțiuni canet



miezul: construcție stratificată



CORDOBA,
grilă mare

SPIRITUL SPANIOL

Construcția tip penou, fumulul natural precum și soluțiile tehnologice unice folosite în cazul modelelor MADRID și CORDOBA sunt alegerea ideală pentru locuințele în care natura lea se îmbină cu eleganța modelelor clasice. Fiecare model de furnir este disponibil în mai multe nuanțe răspunzând astfel numeruselor cerințe ale potențialului beneficiar.

Vă atragem atenția că decolorările ce pot apărea pe suprafețe furnirului sunt caracteristice acestei grupe de produse și reprezintă o dovadă clară a naturalei lemnului utilizat.

CONSTRUCȚIA CANATULUI

Canatul este din lemn de înaltă calitate, foaie de furnir și placă aglomerată. Atât canatul cât și ramele sunt acoperite cu unul dintre cele patru furniruri naturale de înaltă calitate. Elementul de ramă exterior este finisat în culoarea canatului. Deoarece tehnologia aplicată, această ușă se caracterizează prin rezistență sporită la deformare.

PROFILUL CANATULUI

Profilul muchiei canatului "K".

Centurile ușii, cele laterale și cel superior, sunt finisate cu bendă laminată.

FINISAJUL SUPRAFEȚEI

Canatul este finisat cu vopsele ecologice pe bază de apă, durizate în tehnologie UV.

MODELUL

Într-un sigur canet: pin, cu geam. În două caneturi: pline, cu geam. Într-un canet cu penou lateral (vezi pag. 44).

Ușile într-un sigur canet pot fi echipate cu sistem de glisare; ușile sunt fără balamale și fără falț, în partea inferioară având un canal de ghidaj la elementul montat pe podea (în echipamentul tocului).

ACCESORII incluse în prețul canatului

- Broască: cu cheie simplă, cu blocare pentru ușă de baie sau pregătire pentru cilindru
- Modelele sticlei „chinchile”
- Garnitură de fixare a ramei geamului
- Mâner plan rotund (doar pentru ușile glisante)
- Pregătire pentru scurtere până la 40 mm.¹

DIMENSIUNILE CANATULUI (vezi pag. 142)

Uși într-un canet: „60”, „70”, „80”, „90”, „100”

În două caneturi: „120” – „200”²

TOCUL (vezi de la pag. 118)

- Toc de ușă MDF cu lățimea constantă 100 mm, furnir natural
- Toc de ușă reglabil Porta SYSTEM
- Toc de ușă reglabil PRESTIGE

REMARCĂ

- Tocurile de usa finisate cu furnir natural sunt prevăzute cu un set de două balamale Porta. Foaie de usa NU este prevăzută cu balamale
- Canaturile sunt disponibile și în varietate grunduită nelăcuită, prețul fiind același cu produsul standard.
- Panouri de ventilație 1 rând - finisate cu aur sau argintiu.
- Acord tehnic AT-15-8515/2009, ITB Varșovia.

¹ Canet cu canelură pentru ventilație – scurtere cu până la 20 mm.

² Posibilitatea de a alege dimensiunea canaturilor pentru ușile duble.



www.euroisu.ro

Garanzia se prelungeste cu +12 luni în cazul montajului autorizat (vezi pag. 147)



TOLEDO, plină

TOLEDO, model 1

TOLEDO, model 2

TOLEDO, model 3

TOLEDO, model 4

TOLEDO, model 5

vezi nuanțe → pag. 148-149

Fumir natural standard ★★★★★



Secțiuni canat



miezul: construcție stratificată



SEVILLA, plină

SEVILLA, cu sticlă

SPIRITUL SPANIOL

Construcția tip penou, fumulul natural precum și soluțiile tehnologice unice folosite în cazul modelelor TOLEDO și SEVILLA sunt alegerea ideală pentru locuințele în care natura se îmbină cu eleganța modelelor clasice.

Fiecare model de fumir este disponibil în mai multe nuanțe răspunzând testelor numeroaselor cerințe ale potențialului beneficiar.

Vă atragem atenția că decolorările ce pot apărea pe suprafețe furnirului sunt caracteristice acestei grupe de produse și reprezintă o dovadă clară a naturalei și a lemnului utilizat.

CONSTRUCȚIA CANATULUI

Canatul este din lemn de înaltă calitate, foaie de furnir și placă aglomerată. Fețele canatului și rama sunt acoperite cu unul dintre cele patru fumiruri naturale de înaltă calitate. Elementul de ramă exterior este finisat în culoarea canatului. Datorită tehnologiei aplicate, canatul se caracterizează prin rezistență sporită la deformare.

PROFILUL CANATULUI

Profilul muchii canatului "K". Canturile ușii, atât cele laterale și cea superioară, sunt finisate cu bandă laminată.

FINISAJUL SUPRAFEȚEI

Canatul este finisat cu lacuri ecologice, durizate în tehnologia UV.

MODELUL

Într-un sigur canat: plin, cu geam. În două canaturi: pline, cu geam. Într-un canat cu penou lateral (vezi pag. 44).

Ușile într-un sigur canat pot fi executate în variante ușii glisante – fără balamale și fără felț, având în partea inferioară un canal de ghidaj la elementul montat pe podea (în echipamentul tocului).

ACCESORII incluse în prețul canatului

- Bronșă: pentru cheie standard, buton cu blocare pentru baie sau pregătire pentru cilindru
- Modelele sticlei "chinchile"
- Garnitură de fixare a ramei geamului
- Mâner plan rotund (doar pentru ușii glisante)
- Pregătire pentru scutere până la 40 mm¹

DIMENSIUNILE CANATULUI (vezi pag. 142)

Uși într-un canat: „60” „70” „80” „90” „100”

În două canaturi: „120” + „200”²

TOCUL (vezi de la pag. 118)

- Toc de ușă MDF cu înălțimea constantă 100 mm, cu furnir natural
- Toc de ușă reglebil Porte SYSTEM
- Toc de ușă reglebil PRESTIGE

REMARCĂ

- Tocurile de ușă finisate cu furnir natural sunt prevăzute cu un set de două balamale Porte. Foaia de ușă NU este prevăzută cu balamale.
- Foile de ușă sunt disponibile în variantă neoposită nelăcuită la un preț mai mic
- Acord tehnic AT-15-6515/2009, ITB Varșovia.

¹ Canat cu canale pentru ventilație – scutere cu până la 20 mm.

² Posibilitatea de a alege dimensiunea canaturilor pentru ușii duble.



www.euroisu.ro

Garanția se prelungește cu +12 luni în cazul montajului autorizat (vezi pag. 147)

Panouri laterale



model A



model B



model K



model C



model D



model E



model F



model G

vezi nuanțe → pag. 148-149

Furnir natural standard ★★★★★

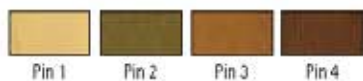

Secțiuni canet



miezul: construcție stratificată



model H



model I



model J

LUMINOZITATE ȘI ELEGANȚĂ

Panourile laterale vin în completarea colecției de caneturi Madrid, Cordoba, Toledo, Sevilla. Detă fiind lățimea mai mică a acestora, panourile laterale asigură bună funcționare a ușilor cu două caneturi (uși duble) în camerele cu suprafață mai mică.

CONSTRUCȚIA PANOURII LATERALE

Rema este executată din lemn de înaltă calitate, fosie de furnir și placă aglomerată. Atât fețele panoului cât și rama sunt acoperite cu unul dintre cele patru furniri naturale de înaltă calitate. Elementul de ramă exterior este finisat în culoarea panoului. Datorită tehnologiei aplicate, panoul se caracterizează prin rezistență sporită la deformare.

FINISAJUL SUPRAFEȚEI

Panoul lateral este acoperit cu lacuri ecologice, durizate în tehnologia UV.

MODELUL

Unsprezece modele: „A” + „K”

ACCESORIILE incluse în prețul panoului

- Geam model: "chinchilă"
- Garnitură pentru fixarea geamului

DIMENSIUNILE PANOURII LATERALE

„A0”

REMARCĂ

- Panourile laterale finisate cu furnir natural sunt echipate cu un set de două balamale Porta.
- Panourile laterale sunt disponibile și în varianta nelăcuită la un preț mai mic.
- Acord tehnic AT-15-6515/2009, ITB Varșovia.

Regula de calcul a goului de zid pt o ușă cu panou lateral este:

Pentru toc Porta SYSTEM = $S_{\text{canet}} + S_{\text{panou}} + 43 \text{ mm}$

Pentru toc Minimax / Prestige = $S_{\text{canet}} + S_{\text{panou}} + 77 \text{ mm}$

• $S_{\text{panou}} = 444 \text{ mm}$



www.euroisu.ro

Garanția se prelungește cu **+12** luni în cazul montajului autorizat (vezi pag. 147)



Design inspirat de aplicarea modului RETRO – detalii la paginile 122-123



model 1.1



model 1.2



model 1.3



model 2.1



model 2.2



model 3.1



model 3.2

vezi nuanțe → pag. 148-149

Furnir natural select ★★★★★



Stejar Tek Vișin Palsandru Wenge Abanos



Stejar Alb Nuc American

Aplicații sticlă



model A



model B



model C



model D



model E



model F

Secțiuni canet



miezul: placă PAL perforat

PRESTIGIU ȘI NATURALEȚE

Modelele moderne, originile îmbinate cu furnirul natural cu structură granulară sunt expresia prestigioasei colecții Nova NATURA.

Modelele din această grupă se caracterizează printr-o coloristică variată, structură interesantă a nemelelor, precum și prin geamuri deosebite și aplicații din sticlă viu colorate.

CONSTRUCȚIA CANATULUI

Înmea canatului este din lemn de rășinoase încleiat. Miezul canatului este plăcă din PAL perforat consolidată în interior cu ramă din placaj. Rama interioară a canatului este acoperită pe ambele părți cu placă din furnir natural de calitate superioară.

PROFILUL CANATULUI

Profil dreptunghiular "K".

Centurile ușii, cele laterale și cel superior, sunt finisate cu bandă laminată.

FINISAJUL SUPRAFEȚEI

Canet de ușă este acoperit cu furnir natural de tip modern care garantează păstrarea uniformității la nivelul nervurilor și al culorilor. Rama din MDF este furnirată în nuanța canatului.

MODELUL

Ușile simple și duble se pot comanda conform modelelor din grupele din care acestea fac parte. Ușile într-un singur canet pot fi echipate cu sistem de glisare; ușile sunt fără balamale și fără talj, în partea inferioară având un canal de ghidaj la elementul montat pe podea (în echipamentul tocului).

ACCESORII incluse în preț al canatului

- Broască: pentru cheie standard, pentru buton de blocare baie sau pregătire pentru cilindru
- Pregătire pentru scurtare până la 60 mm
- Mâner rotund pentru ușile glisante
- Sticlă reforsetă: „metă”, „valuri” sau „pătrățele”

DIMENSIUNILE CANATULUI (vezi pag. 142)

Uși într-un canet: „60”, „70”, „80”, „90”, „100”

În două canaturi: „120” + „180”¹

TOCURI (pentru trei balamale) (vezi de la pag. 118)

- Toc de ușă MDF cu înălțime constantă de 100 mm, furnir natural modificat
- Toc de ușă reglebil Porta SYSTEM
- Toc de ușă reglebil PRESTIGE

REMARCA

- Tocurile finisate cu furnir natural includ 3 seturi de balamale Porta. Foia de ușă nu este echipată cu balamale.
- Panouri de ventilație în rând - finisate cu auriu sau argintiu.
- Acord tehnic AT-15-3891/2007 ITB Varșovia.

¹ Posibilitatea de a alege dimensiunea canaturilor pentru ușile duble.



www.euroisu.ro



model 4.1



model 4.2



model 4.3



model 4.4



model 5.1



model 5.2



model 5.3

vezi nuanțe → pag. 148-149

Furnir natural select ★★★★★

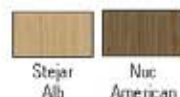

Aplicații sticlă

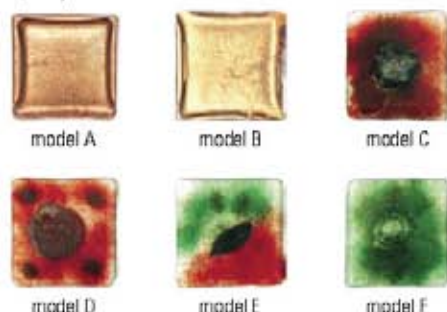

Secțiuni canet



miezul: placă PAL perforat



model 5.4

model 5.5

PRESTIGIU ȘI NATURALEȚE

Modelele moderne, originile îmbinate cu furnirul natural cu structură granuleră sunt expresia prestigioasei colecții Nova NATURA.

Modelele din această grupă se caracterizează prin coloristica variată, structură interesantă a inelelor, precum și prin geamuri deosebite și aplicații din sticlă viu colorate.

CONSTRUCȚIA CANATULUI

Barna canatului este din lemn de rășinoase încleiat. Miezul canatului este placă din PAL perforat consolidată în interior cu element din placaj. Rama interioară a canatului este acoperită pe ambele părți cu placă din furnir natural de calitate superioară.

PROFILUL CANATULUI

Profil dreptunghiular "K".

Centurile ușii, cele laterale și cel superior, sunt finisate cu bandă lăminată.

FINISAJUL SUPRAFEȚEI

Canet de ușă este acoperit cu furnir natural de tip modern care garantează păstrarea uniformității la nivelul nervurilor și al culorilor. Rama din MDF este finisată în nuanța canatului.

MODELUL

Ușile simple și duble se pot comanda conform modelelor din grupele din care acestea fac parte. Ușile într-un singur canet pot fi echipate cu sistem de glisare; ușile sunt fără balamale și fără talj, în partea inferioară având un canal de ghidaj la elementul montat pe podea (în echipamentul tocului).

ACCESORII incluse în preț al canatului

- Broască: pentru cheie standard, pentru buton de blocare baie sau pregătire pentru cilindru
- Pregătire pentru scurtare până la 60 mm
- Mâner rotund pentru ușile glisante
- Sticlă reforsetă: „metă”, „valuri” sau „pătrățele”

DIMENSIUNILE CANATULUI (vezi pag. 142)

Uși într-un canet: „60”, „70”, „80”, „90”, „100”

În două caneturi: „120” + „180”¹

TOCURI (pentru trei balamale) (vezi de la pag. 118)

- Toc de ușă MDF cu înălțimea canetării de 100 mm, furnir natural modificat
- Toc de ușă reglebil Porta SYSTEM
- Toc de ușă reglebil PRESTIGE

REMARKĂ

- Tocurile finisate cu furnir natural includ 3 seturi de balamale Porta. Foia de ușă nu este echipată cu balamale.
- Panouri de ventilație în rând - finisate cu auriu sau argintiu.
- Acord tehnic AT-15-3891/2007 ITB Varșovia.

¹ Posibilitatea de a alege dimensiunea canatului pentru ușile duble.



www.euroisu.ro

Garanția se prelungește cu +12 luni în cazul montajului autorizat (vezi pag. 147)



model 6.1



model 6.2



model 6.3



model 7.1



model 7.2



model 7.3

vezi nuanțe → pag. 148-149

Furnir natural select ★★★★★



Aplicații sticlă

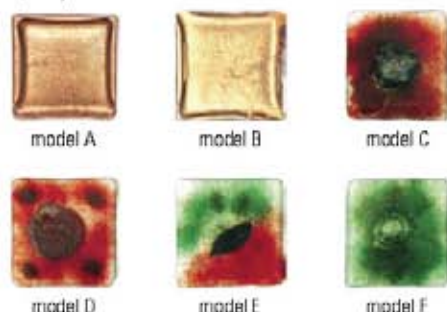

Secțiuni canet



miezul: placă PAL perforat

PRESTIGIU ȘI NATURALEȚE

Modelele moderne, originile îmbinate cu furnirul natural cu structură granuleră sunt expresia prestigioasei colecții Nova NATURA.

Modelele din această grupă se caracterizează prin coloristica variată, structură interesantă a inelelor, precum și prin geamuri deosebite și aplicații din sticlă viu colorate.

CONSTRUCȚIA CANATULUI

Rama canatului este din lemn de rășinoase încleiat. Miezul canatului este placă din PAL perforat consolidată în interior cu element din placaj. Rama interioară a canatului este acoperită pe ambele părți cu placă din furnir natural de calitate superioară.

PROFILUL CANATULUI

Profil dreptunghiular "K".

Centurile ușii, cele laterale și cel superior, sunt finisate cu bandă laminată.

FINISAJUL SUPRAFEȚEI

Canetul de ușă este acoperit cu furnir natural de tip modern care garantează păstrarea uniformității la nivelul nervurilor și al culorilor. Rama din MDF este furnirată în nuanța canatului.

MODELUL

Ușile simple și duble se pot comanda conform modelelor din grupele din care acestea fac parte. Ușile într-un singur canet pot fi echipate cu sistem de glisare; ușile sunt fără balamale și fără talj, în partea inferioară având un canal de ghidaj la elementul montat pe podea (în echipamentul tocului).

ACCESORII care sunt incluse în prețul canatului

- Broască pentru cheie standard, pentru buton de blocare baie sau prăgărire pentru cilindru
- Prăgărire pentru scurtare până la 60 mm
- Mâner rotund pentru ușile glisante
- Sticlă reforsetă: „metă”, „veluri”, sau „pătrățele”

ACCESORII care nu sunt incluse în prețul canatului (vezi pag. 136-140)

- Panouri de ventilație 1 rând sau 2 rânduri - culori: auriu sau argintiu
- Decupaj ventilație
- Mâner cu șild
- Aplicații din sticlă modele de la A la F disponibile doar pentru sticlele „pătrățele”
- Geam rotund din inox (doar pentru modelele 6.1 și 7.1)
- Broască specială cu mâner lateral (doar pentru ușile glisante)

DIMENSIUNILE CANATULUI (vezi pag. 142)

Uși într-un canet: „60”, „70”, „80”, „90”, „100”
În două canaturi: „120” + „180”¹

TOCURI (pentru trei balamale) (vezi de la pag. 118)

- Toc de ușă MDF cu lățimea constantă de 100 mm, furnir natural modificat
- Toc de ușă regleabil Porta SYSTEM
- Toc de ușă regleabil PRESTIGE

REMARCA

- Tocurile finisate cu furnir natural includ 3 seturi de balamale Porta.
- Fosis de ușă nu este echipată cu balamale.
- Panouri de ventilație 1 rând - finisate cu auriu sau argintiu.
- Acord tehnic AT-15-3891/2007 ITB Vârșovia.

¹ Posibilitatea de a alege dimensiunea canaturilor pentru ușile duble.



www.euroisu.ro



model A.1



model A.3



model B.1



model C.2



model D.2



model E.2

vezi nuanțe → pag. 148-149

Fumir natural select ★★★★★



Stejar Tek Vișin Palsandru Wenge Abanos



Stejar Alb Nuc American

Secțiuni cenet



miezul: placă PAL perforat

NATURA ÎN TREND

Designul colecției Nature LINE este echivalentul de furnir natural al populerei game Porta LINE. Inserțiile din aluminiu combinate cu furnirul natural „select” creează o combinație interesantă ce corespunde trendurilor actuale în design interior.

CONSTRUCȚIA CENATULUI

Reșea cenaturilor este executată din lemn de conifer stratificat iar miezul cenatului este din placă de PAL perforat consolidată în interior cu o reșea de placaj. Reșea și miezul cenatului sunt acoperite pe ambele părți cu furnir natural de calitate superioară. Foile de ușă prezintă inserții din aluminiu de 6mm.

PROFILUL CENATULUI

Profilul cenatului este de tip „K”.

Cenurile ușii, cele laterale și cel superior, sunt finisate cu bandă laminată.

FINISAJUL SUPRAFEȚEI

Cenatul este acoperit cu furnir natural select a cărui calitate garantează caracterul repetitiv al fiecărui model și uniformitatea procesului de vopsire.

MODELUL

Uși într-un cenat sau în două cenate pentru toate modelele. Ușile pot fi executate în variante pentru uși glisante, fără balamale și fără țali, în partea inferioară având un canal de ghidaj la elementul montat în podea (în echipamentul tocului).

ACCESORII care sunt incluse în prețul cenatului

- Broască: cu cheie simplă, cu blocare pentru uși de baie sau cu pregătire pentru cilindru.
- Pregătire pentru scurtarea cenatului max 60mm
- Mâner rotund (pentru uși glisante)

DIMENSIUNILE CENATULUI (vezi pag. 142)

Uși într-un cenat: „60”, „70”, „80”, „90”, „100”

În două cenaturi: „120” + „200”¹

TOCURI (pentru trei balamale) (vezi de la pag. 118)

- Toc de ușă MDF cu lățimea constantă de 100 mm, furnir natural modificat
- Toc de ușă reglebil Porta SYSTEM
- Toc de ușă reglebil PRESTIGE

REMARCĂ

- Tocurile finisate cu furnir natural includ 3 balamale Porta. Foara de ușă nu este echipată cu balamale.
- Panouri de ventilație 1 sau 2 rânduri finisate cu aur sau argintiu - nu sunt disponibile pentru modelul D.2.
- Acord tehnic AT-15-3691/2007 ITB Varșovia.

¹ Posibilitatea de a alege dimensiunea cenaturilor pentru uși duble.



www.euroisu.ro



model A.0

model A.1

model A.2

model A.3

vezi nuanțe → pag. 148-149

Fumir natural select ★★★★★



Stejar Tek Vișin Palsandru Wenge Abanos



Stejar Alb Nuc American

Secțiuni cenet



miezul: placă PAL perforat

ÎNTOTDEAUNA LA MODĂ

Trendul actual în materie de design interior a apărut de la ideea că interiorul trebuie să fie înțeles de toate funcțional. Este o realitate că din ce în ce mai des spațiul înconjurător reflectă personalitatea celor ce îl folosesc.

CONSTRUCȚIA CANATULUI

Rema caneturilor este executată din lemn de conifer străticat iar miezul canetului este din placă de PAL perforat consolidată în interior cu o remă de pleceaj. Rema și miezul canetului sunt acoperite pe ambele părți cu fumir natural de calitate superioară. Foile de ușă prezintă inserții din aluminiu de 6mm.

PROFILUL CANTELUI

Profilul canetului este de tip „K”.

Caneturile ușii, cele laterale și cel superior, sunt finisate cu bandă laminată.

FINISAJUL SUPRAFEȚEI

Canetul este acoperit cu fumir natural select a cărui calitate garantează caracterul repetitiv al fiecărui model și uniformitatea procesului de vopsire.

MODELUL

Uși într-un canet sau în două caneturi pentru toate modelele. Ușile pot fi executate în varianta pentru uși glisante, fără balamale și fără falț, în partea inferioară având un canal de ghidaj la elementul montat în podea (în echipamentul tocului).

ACCESORIILE care sunt incluse în prețul canetului

- Broască cu cheie simplă, cu blocare pentru uși de baie sau cu pregătire pentru cilindru.
- Sticlă mată securizată
- Pregătire pentru scurtarea canetului max 60mm
- Mâner rotund (pentru uși glisante)

DIMENSIUNILE CANATULUI (vezi pag. 142)

Uși într-un canet: „60”, „70”, „80”, „90”, „100”

În două caneturi: „120” + „200”¹

TOCURI (pentru trei balamale) (vezi de la pag. 118)

- Toc de ușă MDF cu lățimea constantă de 100 mm, fumir natural modificat
- Toc de ușă reglebil Porte SYSTEM
- Toc de ușă reglebil PRESTIGE

REMARCĂ

- Tocurile finisate cu fumir natural includ 3 balamale Porte
- Foara de ușă nu este echipată cu balamale.
- Acord tehnic AT-15-6515/2009, ITB Vargovis.

¹ Posibilitatea de a alege dimensiunea caneturilor pentru uși duble.



www.euroisu.ro



model 1



model 2



model 3



model 4



model 5

vezi nuanțe → pag. 148-149

Furnir natural select ★★★★★

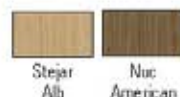

Secțiuni canet



miezul: placă PAL perforat

ÎN STIL ELEVAT ȘI NATURAL

Această linie de produse amintește de colecția Porta STIL care se bucură de o apreciere deosebită. Natura STIL înseamnă uși de cea mai bună calitate prezentate într-un stil elevat, natural. Elementele decorative ale acestor uși se îmbină perfect cu elementele de construcție de calitate superioară, ceea ce u permiș, ani la rând, păstrarea farmecului acestor uși.

CONSTRUCȚIA CANATULUI

Rama canatului este din lemn de rășinoase încleiat. Miezul canatului este placă din PAL perforat consolidată în interior cu element din placaj. Rama interioară a canatului este acoperită pe ambele părți cu placă din furnir natural de calitate superioară.

PROFILUL CANATULUI

Profilul muchiilor canatului „K”. Canturile uși, laterale și cal superior, sunt finisate cu bendă laminată în nuanța canatului.

FINISAJUL SUPRAFEȚEI

Canet de ușă este acoperit cu furnir natural de tip modern care garantează păstrarea uniformității la nivelul nervurilor și al culorilor. Rama din MDF este furnirată în nuanța canatului.

MODELUL

Uși într-un singur canet: toate modelele. Uși în două canaturi: toate modelele. Ușile pot fi executate în variante pentru uși glisante cu un canet – fără balemele și fără talj, în partea inferioară având un canal de ghidaj la elementului montat pe podea (în echipamentul tocului).

ACCESORII incluse în prețul canatului

- Broască disponibilă în trei variante: cu cheie simplă, cu blocare pentru uși de baie sau cu pregătire pentru cilindru
- Geam mat
- Pregătire pentru scurtere, maxim 60 mm
- Mâner rotund (pentru uși glisante)

DIMENSIUNILE CANATULUI (vezi pag. 142)

Uși într-un canet: „60”, „70”, „80”, „90”, „100”

În două canaturi: „120” + „200”¹

TOCURI (pentru trei balemele) (vezi de la pag. 118)

- Toc de ușă MDF cu înălțime constantă de 100 mm, furnir natural modificat
- Toc de ușă reglabil Porta SYSTEM
- Toc de ușă reglabil PRESTIGE

REMARCĂ

- Tocurile finisate cu furnir natural includ balemale Porta. Foia de ușă nu este echipată cu balemale.
- Panouri de ventilație 1 sau 2 rânduri finisate cu aur iu sau argintiu - nu sunt disponibile pentru modelul 5
- Acord tehnic AT-15-3891/2007 ITB Vargovia.

¹ Posibilitatea de a alege dimensiunea canaturilor pentru ușile duble.



www.euroisu.ro



model 1



model 2



model 3



model 4



model 5

vezi nuanțe → pag. 148-149

Furnir natural select ★★★★★



Stejar Tek Vișin Palsandru Wenge Abanos



Stejar Alb Nuc American

Secțiuni cenet



miezul: placă PAL perforat

MAI MULT SPAȚIU

Natura SPACE exprimă un nou mod de gândire: evitarea unei încăperi mobiletă excesiv și convingerea că lumina este elementul de bază al spațiului locuibil. Natura Space răspunde cerințelor de proiectare a interioarelor moderne unde un rol însemnat îl are spațiul și lumina. Această linie este destinată clienților care doresc să dea locuinței lor o notă modernă, deosebit de atractivă.

CONSTRUCȚIA CANATULUI

Carma canatului are în structură elemente verticale din lemn de rășinoase de calitate superioară, plecaj și pleci de PAL, unite prin sticle metă reforsetă cu grosimea de 8mm.

PROFILUL CANATULUI

Profilul muchiilor canatului „K”. Centurile ușii, laterale și cel superior, sunt finisate cu bandă în nuanța canatului.

FINISAJUL SUPRAFEȚEI

Canatul de ușă este acoperit cu furnir natural de tip modom care garantează pătrunderea uniformității și nivelul nervurilor și al culorilor.

MODELUL

Uși într-un singur canet, uși în două canaturi. Ușile pot fi executate în variante pentru uși glisante cu un canet – fără balamale și fără fuļ, în partea inferioară având un canal de ghidaj la elementul montat pe podea (în echipamentul tocului).

ACCESORII incluse în prețul canatului

- Broască disponibilă în trei variante: cu cheie simplă, cu blocare pentru uși de baie sau cu pregătire pentru cilindru.
- Geam met (lățimea variază funcție de dimensiunea canatului).

DIMENSIUNILE CANATULUI (vezi pag. 142)

Uși într-un canet: „60”, „70”, „80”, „90”, „100”

În două canaturi: „120” + „200”¹

TOCURI (pentru trei balamale) (vezi de la pag. 118)

- Toc de ușă MDF cu lățimea canetărită de 100 mm, furnir natural modificat
- Toc de ușă reglabil Porta SYSTEM
- Toc de ușă reglabil PRESTIGE

REMARKĂ

- Tocurile finisate cu furnir natural includ 3 seturi de balamale Porta. Foais de ușă nu este echipată cu balamale.
- Acord tehnic AT-15-3801/2007, ITB Vargșovia.
- Rapoarte de încercare NL-4219/C/07, ITB Vargșovia.

¹ Posibilitatea de a alege dimensiunea canaturilor pentru uși duble.



www.euroisu.ro



Design inspirat de aplicarea modului RETRO – detalii la paginile 122-123



model A.0



model A.3



model A.9



model B.1



model C.0



model C.2



model C.6

vezi nuanțe → pag. 148-149

Furnir natural select ★★★★★



structura plăcii în relief

Secțiuni canet



miezul: placă PAL perforat



model K.0

model K.1

model K.3

CONCEPȚIA UNUI INTERIOR MODERN

Natura CONCEPT este o colecție de uși care se adresează clienților pentru care ușa, dincolo de funcționalitatea lor specifică, reprezintă și un element decorativ foarte important. Tipurile de furnir natural folosite finisează perfect scările interioare în care estetica deține rolul principal, asigurând totodată o atmosferă specifică, o ambianță cu mare impact asupra stării noastre de spirit.

CONSTRUCȚIA CANATULUI

Rama canaturilor este executată din lemn de rășinoase stratificat. Miezul canatului este din placă de PAL perforat consolidată în interior cu o ramă de pleceaj. Rama și miezul canatului sunt acoperite pe ambele părți cu placă acoperită cu furnir natural de calitate superioară. În funcție de structură, canaturile pot fi prevăzute cu interseși metalice, **plăci în relief**¹ sau/și elemente din sticlă reforsetă.

PROFILUL CANATULUI

Profilul muchiilor canatului „K”.

Muchiile sunt furniruite în nuanța canatului.

FINISAJUL SUPRAFEȚEI

Canatul este acoperit cu furnir natural de tip select care garantează păstrarea uniformității la nivelul nervurilor și culorilor. Rama MDF este furniruită în nuanța canatului. Șpițele de fixare a elementelor din sticlă sunt furniruite în nuanța canatului.

MODELUL

Uși într-un singur canet, uși în două canaturi cu model. Ușile pot fi executate în variante pentru uși glisante cu un canet – fără balamale și fără fuț, în partea inferioară având un canal de ghidaj la elementul montat pe podea (în echipamentul tocului).

ACCESORII incluse în prețul canatului

- Bronșă disponibilă în trei variante: cu cheie simplă, cu blocare pentru uși de baie sau cu pregătire pentru cilindru
- Geam mat
- Pregătire pentru scurtare, maxim 60 mm
- Mâner rotund (pentru uși glisante)

DIMENSIUNILE CANATULUI (vezi pag. 142)

Uși într-un canet: „60”, „70”, „80”, „90”, „100”

În două canaturi: „120” + „200”²

TOCURI (pentru trei balamale) (vezi de la pag. 119)

- Toc din MDF cu lățime constantă 100 mm, cu furnir natural
- Toc reglebil Porta SYSTEM
- Toc reglebil PRESTIGE

REMARCĂ

- Tocurile finisate cu furnir natural includ 3 seturi de balamale Porta.
- Foaia de ușă nu este echipată cu balamale.
- Acord tehnic AT-15-65-15/2004, ITB Vârșovia.

¹ Există posibilitatea de a comanda diferite culori de placă în relief în varianta furnir natural select; este necesară informarea cu privire la nuanța dorită în momentul trimiterii comenzii.

² Posibilitatea de a alege dimensiunea canaturilor pentru ușile duble.



www.euroisu.ro

Garanția se prelungește cu +12 luni în cazul montajului autorizat (vezi pag. 147)



model D.0



model D.1



model E.0



model E.1



model F.0



model F.1

vezi nuanțe → pag. 148-149

Furnir natural select ★★★★★

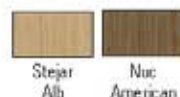

structura plăcii în relief

Secțiuni canet



miezul: placă PAL perforat

CONCEPȚIA UNUI INTERIOR MODERN

Natura CONCEPT este o colecție de uși care se adresează clienților pentru care ușile, dincolo de funcționalitatea lor specifică, reprezintă și un element decorativ foarte important. Tipurile de furnir natural folosit finisează perfect acele interioare în care estetica deține rolul principal, asigurând totodată o atmosferă specifică, o ambianță cu mare impact asupra stării noastre de spirit.

CONSTRUCȚIA CANATULUI

Baza caneturilor este executată din lemn de rășinoase stratificat. Miezul canetului este din placă de PAL perforat consolidată în interior cu o ramă de placaj. Rama și miezul canetului sunt acoperite pe ambele părți cu placă acoperită cu furnir natural de calitate superioară. În funcție de structură, caneturile pot fi prevăzute cu interșii metalice, **plăci în relief**¹ sau/și elemente din sticlă reforșată.

PROFILUL CANTELUI

Profilul muchilor canetului „K”.
Muchile sunt furniruite în nuanța canetului.

FINISAJUL SUPRAFEȚEI

Canetul este acoperit cu furnir natural de tip select care garantează păstrerea uniformității la nivelul nervurilor și culorilor. Rama MDF este furniruită în nuanța canetului. Șipale de fixare a elementelor din sticlă sunt furniruite în nuanța canetului.

MODELUL

Uși într-un singur canet, uși în două caneturi cu model. Ușile pot fi executate în variante pentru uși glisante cu un canet – fără belemele și fără felț, în partea inferioară având un canal de ghidaj la elementul montat pe podea (în echipamentul tocului). Pentru Modelele D1, E1, F1, canetul de ușă este prevăzut cu un profil U care ajută la ghidarea canetului.

ACCESORIILE incluse în prețul canetului

- Broască disponibilă în trei variante: cu cheie simplă, cu blocare pentru uși de baie sau cu pregătire pentru cilindru
- Geam mat reforșat
- Pregătire pentru scurtere, maxim 60 mm (se aplică exclusiv modelelor D.0, E.0, F.0)
- Mâner rotund (pentru uși glisante)

DIMENSIUNILE CANATULUI (vezi pag. 142)

Uși într-un canet: „60”, „70”, „80”, „90”, „100”
În două caneturi: „120” + „200”²

TOCURI (pentru trei belemele) (vezi de la pag. 118)

- Toc din MDF cu lățime constantă 100 mm, cu furnir natural
- Toc reglabil Porta SYSTEM
- Toc reglabil PRESTIGE

REMARCĂ

- Tocurile finisate cu furnir natural includ 3 seturi de balamale Porta.
- Fosa de ușă nu este echipată cu balamale.
- Panouri de ventilație 1 finisate cu aur sau argintiu
- Decupaj pentru ventilație este disponibil numai pentru modelele D.0, E.0, F.0.
- Acord tehnic: AT-15-369/2007 ITB Vargovis - model I.1., I.2.

¹ Există posibilitatea de a comanda diferite culori de placă în relief în varianta furnir natural select, este necesară informarea cu privire la nuanța dorită în momentul trimiterii comenzii.

² Posibilitatea de a alege dimensiunea caneturilor pentru uși duble.



www.euroisu.ro





Sisteme de GLISARE

Canaturi PLIABILE, canaturi GLISANTE

În oferta Porta se regăsesc nu numai uși cu deschidere tipică, ci și canaturi glisante și pliabile. Utilizând aceste produse moderne, designerii integrează în conceptele lor soluții atipice, specifice funcției și destinației încăperii, păstrând astfel unitatea conceptuală în ceea ce privește utilizarea materialelor de design interior.

În locurile în care utilizarea unei uși cu deschidere clasică nu este posibilă datorită spațiului redus sau conceptului arhitectural, sunt perfecte toate variantele de sisteme de glisare și canaturi pliabile.

Porta a acordat mereu o atenție sporită inovării și găsirii de soluții pentru toate cerințele specifice ale clienților, propunând astfel o varietate de opțiuni de culoare și finisaj în ceea ce privește aceste produse.

Sistem de glisare PORTA

Sistem de glisare ALU

Sistem de glisare KOMPAKT

Canaturi pliabile ALFA – **colecție nouă!**

Canaturi pliabile BETA – **colecție nouă!**

Canaturi duble cu glisare

paralelă OMEGA – **colecție nouă!**

Calitate la ușa ta!



Sistemul de glisare PORTA

sistem de glisare (fără canat)

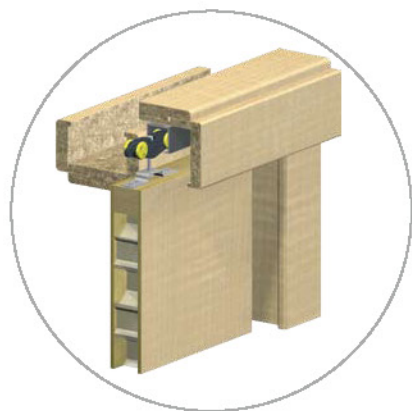

ALU System

sistem de perete (fără canat)



Finisaj Minimax ★★★



Folie Portadecor ★★★



Folie Portadur ★★★★★



Finisaj PVC ★★★★★



Laminat CPL HQ ★★★★★

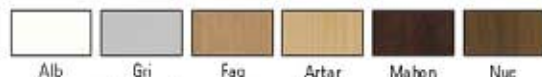

Fumir natural standard ★★★★★

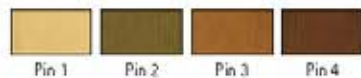
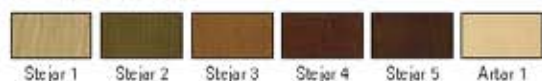

Fumir natural select ★★★★★



PRACTIC ȘI EFICIENT

Există spații în care utilizarea ușilor cu deschidere este imposibilă din cauza suprafeței foarte mici sau a planului architectural de interior. În această situație, vă propunem ușile glisante care au în componență tocul Porta SYSTEM (în toate nuanțele) sistemul de glisare, învelișul și grinda care mențin ușa deschisă. Setul pentru perete trebuie completat cu toc Porta SYSTEM în versiunea "tunel" și cu un canet în varianta "glisant".

Un set complet este compus din:

- sistem de perete
- toc tunel
- foile de usa (în varianta glisante).

CONSTRUCȚIA TOCULUI

Sistemul este format dintr-o șină cu beră de ghidare, mască și perete protector. Mască și peretele protector sunt din placă aglomerată de lemn și MDF în nuanțe corespunzătoare.

FINISAJ

Tocurile sunt acoperite cu următoarele tipuri de finisaje: Minimax, Portadecor, Portadur, PVC, CPL și fumir natural.

Culorile laminatului se potrivesc cu nuanța canetului de ușă (conform afetei standard Porta).

ACCESORII – incluse în preț

- Șină cu beră de ghidare
- Locaș de închidere
- Garnitură auto-adezivă
- Sistem de perete care ghidează și stabilizează canetul de ușă în poziție verticală.

DIMENSIUNI

Ușă într-un canet.

Pentru caneturile cu lățimea de: "60", "70", "80", "90", "100".

REMARCA

- Tocurile de ușă trebuie montate în golurile de ușă finisate (ex. tapet, gresie, etc).
- Tunel Porta SYSTEM = toc fără balsamale, contraplacă și fără alte procesări (gauri).
- Setul se poate folosi pentru orice deschidere sau orice direcție de glisare.
- În cazul sistemului de glisare Porta, canetul și tocul nu realizează o închidere ermetică.

PRACTIC ȘI EFICIENT

ALU SYSTEM este oferta noastră alternativă de sisteme glisante, care se caracterizează printr-o calitate înaltă a execuției și aspect estetic deosebit. Este soluția perfectă pentru interioare moderne.

Un set complet este compus din:

- sistem de perete
- toc tunel
- foile de usa (în varianta glisante).

CONSTRUCȚIA SISTEMULUI

Sistemul oferit se compune dintr-un ghidaj și o secțiune suport pentru canetul de ușă. Ambele componente sunt din aluminiu.

FINISAJ

Tocurile Porta SYSTEM versiunea "tunel" sunt acoperite cu următoarele tipuri de finisaje: Minimax, Portadecor, Portadur, PVC, CPL HQ și fumir natural. Culorile laminatului se potrivesc cu nuanța canetului de ușă (conform afetei standard Porta).

ACCESORII – incluse în prețul setului

- Ghidaj
- Element suport pentru canet
- Mâner
- Element montat în podea, care ghidează și stabilizează canetul în direcție verticală.

DIMENSIUNI

Uși simple: diametrul golului de trecere cu lățimea de: "60", "70", "80", "90".

Uși duble: diametrul golului de trecere cu lățimea de: "130", "150", "170".

REMARCA

- Setul se va asambla în încăperi cu pereți și nisuri și podea finisată (parchet).
- Setul se poate folosi pentru orice deschidere sau orice direcție de glisare.
- Tunel Porta SYSTEM = toc fără balsamale, contraplacă și fără alte procesări (gauri).
- În cazul ușilor glisante simple, acestea pot fi echipate doar cu mâner lateral rotund sau oval. În cazul ușilor glisante duble este disponibilă varianta cu brăscă specială de închidere pentru ușile glisante (brăscă cu cârlig). Ușa glisantă cu cârlig se comandă standard iar canatul cu cârlig se comandă sub formă non-standard.
- În cazul sistemului de glisare ALU system, canatul și tocul nu realizează o închidere ermetică.

¹ Pentru a selecta sistemul adecvat pentru tocul tip "tunel", selectați canaturile mai mari cu o dimensiune față de diametrul golului de trecere, ex.: pentru "70" → "80", pentru "80" → "90", pentru "150" → 2 x "80" etc.



KOMPAKT System

sistem de perete (fără canat)



vezi nuanțe → pag. 148-149

Finisaj Minimax ★★★

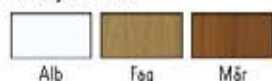

Alb Fag Măr

Folie Portadecor ★★★

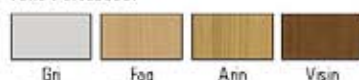

Gri Euroinvest Fag Boverno Anin Vișin

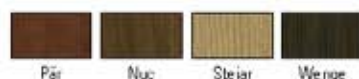

Păr Nuc Stejar Wenge

Folie Portadur ★★★★★



Nuc 1 Nuc 2 Nuc 3 Nuc 4 Nuc 5 Nuc 6

Finisaj PVC ★★★★★



Fag Deschs Anin Măr Stejar aurii Stejar Nuc

Laminat CPL HQ ★★★★★

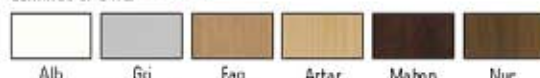

Alb Gri Euroinvest Fag Porta Arțar Mahon Nuc



Stejar 1 Milano Stejar 2 Milano Stejar 3 Milano Stejar 4 Milano Stejar 5 Milano

Fumir natural standard ★★★★★



Stejar 1 Stejar 2 Stejar 3 Stejar 4 Stejar 5 Arțar 1



Limba 1 Limba 2 Limba 3 Limba 4 Sapelli 3 Sapelli 4

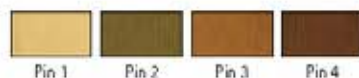

Pin 1 Pin 2 Pin 3 Pin 4

Fumir natural select ★★★★★



Stejar Tek Vișin Palsandru Wenge Abaros



Stejar Alb Nuc American

PRACTIC ȘI EFICIENT

Sistemul de glisere - conceput ca o casetă încastrată în perete este soluția care vă garantează maximum de spațiu și eleganță încăperii dumneavoastră. Construcția invizibilă încorporată în peretele de gips-carton permite canaturilor de uși să fie montate în orice loc doriți.

Un set complet este compus din:

- sistem de încastrare
- toc tunel
- foaie de ușă (în variante glisantă).

CONSTRUCȚIA SISTEMULUI

Sistemul este compus dintr-o casetă care se montează integral în corpul peretelui, și un ghidaj cu rotițe de culisare și susținere și tocul tunel din MDF finisat în culorile disponibile Porta SYSTEM.

FINISAJ

Tocul tunel este acoperit cu următoarele tipuri de finisaje: Minimax, Portadecor, Portadur, PVC, CPL HQ și fumir natural. Culorile laminatului se potrivesc cu nuanța canaturii de ușă (conform ofertei standard Porta).

ACCESORII incluse în prețul sistemului glisent Kompact

- Casetă încastrată
- Rotile cu rol de susținere și culisare
- Contreplacă
- Garnituri sub formă de perie
- Sistem de ghidare montat pe podea
- Toc glisent special

DIMENSIUNI

Uși simple: "60", "70", "80", "90", "100"

Uși duble: "120" - „200"

REMARCĂ

- Sistemul este conceput pentru a fi montat pe un perete de gips-carton cu o grosime de 125 mm.
- Tocul tunel și canatul ușii trebuie montate doar după ce s-a pregăbit și finisat interiorul (ex. tapet, gresie, etc).



www.euroisu.ro

Garanția se prelungește cu +12 luni în cazul montajului autorizat (vezi pag. 147)

Canaturi glisante pliabile ALFA



n o u



Canaturi glisante pliabile BETA



n o u



Minimax (vopsea ecologică) ★★



Alb
(RAL 9016)

Minimax (vopsea pe bază de apă) ★



Fag Măr

Folie Portadecor ★★★



Gri Euroinvest Fag Bavaria Arin Vișin



Păr Nuc Stejar Wenge

Folie Portadur ★★★★★



Nuc 1 Nuc 2 Nuc 3 Nuc 4 Nuc 5 Nuc 6

Finisaj PVC ★★★★★



Fag Deschis Arin Măr Stejar auriu Stejar Nuc

Laminat CPL HQ ★★★★★



Alb Gri Euroinvest Fag Porta Arșar Mahon Nuc



Stejar 1 Milano Stejar 2 Milano Stejar 3 Milano Stejar 4 Milano Stejar 5 Milano

Furnir natural standard ★★★★★



Stejar 1 Stejar 2 Stejar 3 Stejar 4 Stejar 5 Arșar 1



Limba 1 Limba 2 Limba 3 Limba 4 Sapelli 3 Sapelli 4

Furnir natural select ★★★★★



Stejar Iek Vișin Palsandru Wenge Abanos



Stejar Alb Nuc American

Secțiuni canet



miezul: fagure de stabilizare



miezul: placă PAL perforat

PORTA RECOMANDĂ

Oferta Porta vă pune la dispoziție 2 variante de caneturi glisante plieabile.

- **ALFA** – caneturi cu falș, plieabile esimetrice, formate din 2 elemente, cu broască normală pe canet și contraplecă standard pe toc
- **BETA** – caneturi fără falș, fără broască, formate din 2 elemente, plierea realizându-se simetric.

Caneturile plieabile reprezintă un concept structural perfect pentru spațiile limitate. Sistemul de pliere permite reducerea la minimum a spațiului necesar bunei funcționări a ușilor. Acestea pot fi utilizate atât în cazul diverselor tipuri de gerdere cât și în toate situațiile în care apar probleme de acces datorită spațiului limitat.

Un set complet include:

- sistem de perete
- canet format din două elemente
- toc Porta SYSTEM (modificat)

CONSTRUCȚIA CANATULUI

Miezul canatului este din fagure de stabilizare sau placă din PAL perforat încastrată într-o ramă din lemn de rășinoase înclieată, consolidată în interior cu o ramă din placaj (cost suplimentar)¹. Rama și miezul foilor de ușă sunt acoperite pe ambele fețe cu plăci de HDF.

PROFILUL CANATULUI

Profilul mufei canatului "K". Caneturile ușii, atât cele laterale cât și cel superior, sunt finisate cu bandă laminată în nuanțe canatului.

FINISAJUL SUPRAFEȚEI

Caneturile pot fi finisate cu vopsea ecologică de ultimă generație, pe bază de apă sau finisaje Portadecor, Portadur (model vertical), finisaj PVC striat, laminat HQ CPL sau furnir natural (model vertical).

MODELUL

Canet din două elemente, model plin.

ACCESORII incluse în prețul canatului

- Șină și sistem de glisare
- Garnitură sub formă de perie
- Trei bolamole ascunse
- Mâner rotund (BETA)
- Broască cheie standard, cu blocare pt uși de baie sau cu pregătire pentru cilindru (ALFA)
- Contraplecă (ALFA)

DIMENSIUNI (pag. 175)

Canet cu două elemente "60", "70", "80", "90", "100"

TOCUL

- Toc Porta SYSTEM modificat-interval de reglare B-K.

¹ Placa din PAL perforat este standard pentru canaturile finisate cu furnir natural.

² Dimensiunea „100” nu este disponibilă pentru canaturile BETA.



www.euroisu.ro

Canaturi duble cu glisare paralelă OMEGA



n o u



vezi nuanțe → pag. 148-149

Minimax (vopsea ecologică) **



Alb
(RAL 9016)

Minimax (vopsea pe bază de apă) *



Fag Măr

Folie Portadecor ***



Gri Euroinvest Fag Bavaria Arin Vișin



Păr Nuc Stejar Wenge

Folie Portadur ****



Nuc 1 Nuc 2 Nuc 3 Nuc 4 Nuc 5 Nuc 6

Finisaj PVC ****



Fag Deschis Arin Măr Stejar auriu Stejar Nuc

Laminat CPL HQ *****



Alb Gri Euroinvest Fag Porta Arțar Mahon Nuc



Stejar 1 Milano Stejar 2 Milano Stejar 3 Milano Stejar 4 Milano Stejar 5 Milano

Fumir natural standard *****



Stejar 1 Stejar 2 Stejar 3 Stejar 4 Stejar 5 Arțar 1



Limba 1 Limba 2 Limba 3 Limba 4 Sapelli 3 Sapelli 4

Fumir natural select *****



Stejar Iek Vișin Palsandru Wenge Abanos



Stejar Alb Nuc American

Secțiuni canet



Miez de stabilizare și plăci HDF pe ambele fețe

PORTA RECOMANDA

Sistemul de caneturi glisante OMEGA este o soluție pentru garderobe și dressing-rooms cu spații reduse. Gama variată de finisaje și culori permite integrarea acestui produs în orice tip de interior precum și păstrarea unității de design prin alăturarea cu alte modele din oferta PORTA.

Un set complet include:

- sistem de perete
- 2 caneturi de ușă
- toc Porta SYSTEM (varianta modificată a tocului tunel)

CONSTRUCTIA CANATULUI

Miez de stabilizare și plăci HDF pe ambele fețe.
Grosimea canatului 30 mm.

PROFILUL CANTULUI

Profilul muchiei canatului "K". Canturile ușii, atât cele laterale cât și cel superior, sunt finisate cu bandă lăminată în nuanța canatului.

FINISAJUL SUPRAFEȚEI

Caneturile pot fi finisate cu vopsea ecologică de ultimă generație, pe bază de apă sau finisaje Portadecor, Portadur (model vertical), finisaj PVC striat, lăminat HQ CPL sau fumir natural (model vertical).

MODELUL

Caneturi duble, simetrice, fără falț, pline.

ACCESORIILE incluse în prețul canatului

- Șină și sistem de glisero
- Mâner rotund

DIMENSIUNI (pag. 145)

Două caneturi simetrice "120", "140", "160", "180", "200", „220"

TOCURI cu 3 bețele (de la pag. 142)

- Toc PORTA SYSTEM în variante tunel modificat în interval de reglare A-K.
- Pentru ușile duble, te tocul Porta System se aplică costuri suplimentare (vezi pag. 142).



www.euroisu.ro

Garanția se prelungește cu +12 luni în cazul montajului autorizat (vezi pag. 147)



1



2



uși

DE INTERIOR PENTRU INTRARE ÎN APARTAMENT

Cu toții trebuie să ne simțim în siguranță atunci când este vorba despre propria locuință. Ușile de intrare solide care ne protejează de vizitatori nedorți ocupă o poziție importantă în oferta Porta DOORS.

Oferta Porta cuprinde, în acest sens, cinci tipuri de uși de intrare: ENTRO, AGAT, OPAL, QUARTZ și GRANIT care diferă între ele prin parametrii tehnici specifici, prezentând însă, în același timp, toate caracteristicile ușilor de intrare în apartament confirmate de Agrementele Tehnice, precum și de utilizarea liberă lipsită de probleme de orice natură a sutelor de mii de astfel de uși produse.

O caracteristică importantă a ușilor de intrare Porta este faptul că acestea sunt oferite în set complet format din canat și toc din metal special adaptat particular la canat, setul fiind completat de feronerie clasa 2 din normele europene ENV sau clasa "C".

ENTRO
AGAT, OPAL
QUARTZ
GRANIT

Calitate la ușa ta!



**PORTA
DOORS**

www.euroisu.ro



(preț set: canat de ușă, toc metalic, prag)



plină

plină

plină

vezi nuanțe → pag. 148-149

Laminat CPL HQ ★★★★★



Secțiuni cenet



miezul: placă PAL perforat

ACCES UȘOR ȘI SIGUR

Un produs care vine în întâmpinarea ofertanților la proiecte de construcții, ușe de interior pentru intrare în apartament care completează gama de uși de interior din clasă economică deja populară pe segmentul proiectelor.

Prin „Entro”, setul format din cenet de ușă, toc și prag, aveți nu doar un produs edocvet anumitor investiții din segmentul rezidențial, ci și un preț accesibil și competitiv.

CONSTRUCȚIA CANATULUI

Reea canatului este executată din lemn de rășinoase încleiat. Miezul canatului este din placă PAL perforată. Fețele canatului sunt acoperite pe ambele părți cu plăci HDF.

PROFILUL CANATULUI

Centurile ușii, lateralele și cel superior, sunt finisate cu bandă lăminată în nuanțe canatului.

Profilul canatului tip „K”.

FINISAJUL SUPRAFEȚEI

Canatul este acoperit cu laminat CPL cu grosimea de 0,2 mm (numai plene).

MODELUL

Într-un singur cenet: pline plene.

ACCESORIILE – incluse în prețul setului (ENTRO)

- Broască simplă sau dublă pregătite pentru cilindru
- Trei balamale
- Vizor argintiu
- Prag din oțel inoxidabil
- Tocul metalic.

ACCESORIILE – nu sunt incluse în prețul setului ENTRO (vezi pag. 136-140)

- Mănerul cu șild
- Șildul superior
- Cilindru.

DIMENSIUNILE CANATULUI (vezi pag. 143)

“80”, “90”, “100”.

TOCUL

Toc metalic, profil de 80mm, din tablă de oțel galvanizată pe ambele părți, cu grosimea de 1.2 mm. Prevăzut cu trei balamale, garnitură de etanșare din cauciuc. Vopsit electrostatic, alb: RAL 9016, gri: RAL 7047, maro: RAL 8028, crem: RAL 1001.

Tocul poate fi comandat în două variante:

- pentru podea finită – nivel “0”
- pentru cimentare în șapă – nivel “30”.

REMARCĂ

- Normă Poloneză și Cehă.



www.euroisu.ro

AGAT Plus, OPAL Plus



(canat + toc + prag de metal)

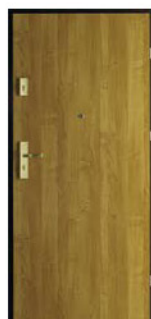

plane



model 2



model 3



model 4



model 6



model 7



model 8



model 9

vezi nuanțe → pag. 148-149

Laminat CPL HQ (plane) ★★★★★



Finisaj PVC (plane și frezate) ★★★★★



Fumir natural standard (plane) ★★★★★



Fumir natural select (neted cu striăți verticale) ★★★★★



Secțiuni canet



miezul: placă PAL perforat + placă de aluminiu

SIGURANȚA CĂMINULUI DUMNEAVOASTRĂ

Stabilitatea construcției și izolarea fonică 33 dB sunt o trăsătură importantă a caneturilor AGAT Plus și OPAL Plus. Prin folosirea tablei din aluminiu, am obținut o rezistență sporită a ușilor la condițiile specifice de exploatare, caracteristice pentru scările de bloc – ne referim în special la diferența de temperatură și condițiile de umiditate.

CONSTRUCȚIA CANATULUI

Carnea canatului este executată din lemn de rășinoase încleiat. Miezul canatului este din placă PAL perforată. Fetele canatului sunt embele echipate cu plăci de aluminiu compozite și HDF.

PROFILUL CANATULUI

Canaturile ușii, lateralele și cel superior, sunt finisate cu bandă laminată.

FINISAJUL SUPRAFEȚEI

Canetul este acoperit cu laminat CPL HQ, cu grosimea de 0,2 mm, 0,7 mm, fumir natural (numai plane) sau cu folie PVC (plane și frezate).

MODELUL

Într-un singur canet: pline (plane sau frezate).

ACCESORII – incluse în prețul setului (AGAT Plus)

- Broască simplă sau dublă cu opritor dreptunghiular, pregătită pentru cilindru
- Trei bețelemele cu știft
- Vizor argintiu
- Prag din oțel inoxidabil
- Tocul metalic.

ACCESORII – incluse în prețul setului (OPAL Plus)

- Broască în patru (patru) puncte pregătită pentru cilindru
- Trei bețelemele cu știft
- Trei balțuri pasive antifurt
- Vizor argintiu
- Prag din oțel inoxidabil
- Tocul metalic.

DIMENSIUNILE CANATULUI (vezi pag. 143)

„80”, „90”, „100”

TOCUL (vezi pag. 114)

Toc metalic de colț, cu dimensiunea profilului de 100 mm.

Executat din tablă de oțel galvanizată pe ambele părți, cu grosimea de 1,2 mm (AGAT) sau 1,5 mm (OPAL). Completat cu: trei bețelemele cu știft, gamitură de etanșare din cauciuc, șase dibluri de montaj (numai la OPAL).

Vopsit electrostatic în culoarea „alb” (RAL 9016), „gri” (RAL 7047), „negru” (RAL 8023), „crem” (RAL 1001).

Tocul se poate comanda în două variante:

- pentru podea finită – nivelul „0”
- pentru cimentare în șapă – nivelul „-30”

REMARCĂ

- Posibilitate de scurtare până la 60 mm.
- Izolație fonică $R_w = 32$ dB (interval 32 + 36 dB).
- Acord tehnic AT-15-4997/2008, ITB Varșovia.



www.euroisu.ro

Garanția se prelungește cu + 12 luni în cazul montajului autorizat (vezi pag. 147)



(canat + toc + prag de metal)



plane

model 2

model 3

model 4

model 6

model 7

model 8

model 9

vezi nuanțe → pag. 148-149

Laminat CPL HQ (plane) ★★★★★



Finisaj PVC (plane și frezate) ★★★★★



Fumir natural standard (plane) ★★★★★



Fumir natural select (neted cu striăți verticale) ★★★★★



Secțiuni cenet



miezul: placă PAL perforat rezistent la foc
+ placă de aluminiu

REZISTENȚĂ FĂRĂ PRECEDENT

Construcția în mai multe straturi conferă ușii QUARTZ o rezistență la foc de 30 minute și o izolare fonică de 34 dB. Prin folosirea stratului din tablă de aluminiu am obținut o rezistență sporită a ușilor la condițiile specifice de exploatare, caracteristice pentru scările de bloc.

CONSTRUCȚIA CANATULUI

Baza canatului este executată din lemn de rășinoase înleiat. Miezul canatului este din plăci de PAL triplu stratificat pentru rezistență la foc. Fețele canatului sunt echipate cu plăci compozite din aluminiu și placă HDF (plană sau frezată).

PROFILUL CANTULUI

Centurile ușii, cele laterale și cel superior, sunt finisate cu bandă laminată. Cenatul este varianta cu falț.

FINISAJUL SUPRAFEȚEI

Cenatul este finisat cu laminat PVC imitație lemn (plan și frezat), Laminat CPL HQ cu grosime de 0.7 mm sau fumir natural (doar în cazul cenatului plan).

MODELUL

Într-un singur cenet: pline (plane sau frezate).

Trei tipuri: I, II, III, funcție de complexitatea structurii încălzitorii.

ACCESORII – incluse în prețul setului

- Broască cu opritor dreptunghiular, cu pregătire pentru cilindru (Quartz tip I)
- Două broaște îngropate cu pregătire pentru cilindru (Quartz tip II)
- Broască cu închidere în patru puncte cu pregătire pentru doi cilindri și trei bolțuri pesive antifurt (Quartz tip III)
- Trei bețelele cu știft rinforșate și galvanizate argintii
- Vizor argintiu
- Garnituri termogonflabile pentru etanșeizare la fum, montate la cenet
- Toc echipat cu prag din inox standard (90 mm).

DIMENSIUNILE CANATULUI (vezi pag. 142)

„80”, „90”, „100”

TOCUL

Toc metalic de colț, cu dimensiunea profilului de 100 mm.

Executat din tablă de oțel, galvanizat pe ambele părți, cu grosimea de 1,5 mm. Vopsit electrostatic în culoarea Mero (RAL 8028), Gri (RAL 7047), Alb (RAL 9016), Crem (RAL 1001). Tocul este completat cu garnitură termogonflabilă pentru etanșeizare, trei bețelele cu știft, prag din oțel inoxidabil în varianta standard (90 mm), consolidare pentru amortizor. În afară de acestea, tocul pentru ușii Quartz I are loc de engrinare a unei broaște, Quartz II – pentru două broaște, Quartz III – pentru broască cu închidere în patru puncte cât și șase dibluri de montaj și orificii pentru bolțurile pesive antifurt.

Tocul se poate comanda în două variante:

- pentru podeșus finit – nivelul “0”
- pentru cimentare în șapă – nivelul “-30”.

REMARCĂ

- Posibilitate de scurtare până la 60 mm.
- Pentru a completa specificațiile din Agrementul Tehnic, pentru ușile Quartz trebuie folosit amortizorul pentru închidere.
- Agrement tehnic AT-15-3575/2000, ITB Vargovia.
- Izolație acustică $R_w = 32$ dB (interval 32 – 36 dB).
- Certificat de conformitate Nr. ITB 0567/W, ITB Vargovia.



www.euroisu.ro

Garantia se prelungește cu +12 luni în cazul montajului autorizat (vezi pag. 147)



Modelul din fotografie se poate realiza doar prin comandă non-standard (CONTRACT).

(preț set: canat de ușă, toc metalic, prag)



plane

model 2

model 3

model 4

model 6

model 7

model 8

model 9

vezi nuanțe → pag. 148-149

Laminat CPL HQ (plane) ★★★★★



Finisaj PVC (plane și frezate) ★★★★★



Fumir natural standard (plane) ★★★★★



Fumir natural select (neted cu striăți verticale) ★★★★★



Secțiuni canet



miezul: placă PAL perforat
+ bare de oțel + placă de aluminiu

SIGURANȚĂ FĂRĂ COMPROMISURI

Ușile GRANIT reprezintă răspunsul Porte la cerința înalte, adresându-se acelor dăminevoastră pentru care siguranța bazată pe materiale de calitate optimă și antiafracție clasa "C" este cea mai importantă. Prețul include canetul, tocul de colț, prag inox extins (120 mm) și cilindri clasa "C", mâner și șild superior clasa „C”.

CONSTRUCȚIA CANATULUI

Kerne canatului este executat din lemn de rășinoase încierat. Miezul este executat dintr-o structură specială Porte, bazată pe placă PAL ranforțată cu bare din oțel. Fețele canatului sunt compuse din plăci compozite de aluminiu și placă HDF.

PROFILUL CANATULUI

Centurile ușii, cele laterale și cel superior, sunt finisate cu bandă laminată. Elementul rumei este finisat în culoarea canatului.

FINISAJUL SUPRAFEȚEI

Ambele fețe sunt acoperite cu laminat CPL cu grosimea de 0,7 mm sau fumir natural (pentru modele plane) respectiv cu folie PVC (pentru modele plane și frezate).

MODELUL

Într-un singur canet - pline (plane sau frezate). Două tipuri (tipul I și II) funcție de diferențe în ceea ce privește rezistența la foc.

ACCESORII – incluse în prețul setului

- Broască îngropată multi-punct
- Doi cilindri antifurt clasa "C"
- Mâner cu șild antifurt
- Șildul superior
- Trei balamale cu știft – ranforțate, antifurt
- Patru balțuni pasive antifurt
- Vizor de culoare argintie (opțional)
- Broasca, cilindrii și șildurile au certificate clasa "C" antifurt
- Posibilitate de a scurta canetul cu max. 60 mm
- Suplimentar: Tipul II – garnitură termogonflabilă pentru etanșeitate la fum (circumferențel cu excepția părții inferioare)
- Toc prevăzut cu prag din inox - versiune mărită 120 mm.

DIMENSIUNILE CANATULUI (vezi pag. 142)

„80”, „90”, „100”

TOCUL

Toc metallic de colț, cu dimensiunea de 100 mm fiind executat din tablă de oțel, cu grosimea de 1,5 mm, galvanizat pe ambele fețe, și vopsit electrostatic în culoarea Maro (RAL 8020), Gri (RAL 7047), Albă (RAL 9016), Crem (RAL 1001). Tocul este completat cu: garnitură ignifugă, opt dibluri de montaj și prag din oțel inoxidabil în varianta extinsă (120 mm). Este posibilă echiparea tocului în două variante:

- pentru podeaua finită – nivelul "0"
- pentru cimentare în șapă – nivelul "-30".

REMARCĂ

- Pentru a completa specificațiile din Agreementul Tehnic, pentru ușile cu rezistență la foc 30 min aveți obligația de a folosi amortizor pentru închidere
- Izolație acustică $R_w = 32$ dB (interval 32 – 36 dB).
- Agreement tehnic AT-15-604/3/2009, ITB Varșovia.
- Certificat de conformitate Nr. 1199/W, ITB Varșovia.



www.euroisu.ro

Garanția se prelungește cu +12 luni în cazul montajului autorizat (vezi pag. 147)



uși DE EXTERIOR

Oferta ușilor de interior și de intrare în apartament este completată de ușile de exterior pentru intrare în case. Ușile de exterior pot fi folosite în exteriorul locuințelor și sunt rezistente la acțiunea factorilor externi.

Un rol important în utilizarea acestora, îndelungată și fără probleme, îl are montajul corespunzător, în conformitate cu instrucțiunile de amplasare și montaj. Foarte importantă este, de asemenea, modalitatea de montare, prin care se exclud potențialele inundări și se protejează suprafața de expunere îndelungată la soare. În acest sens, se recomandă folosirea copertinei care contribuie în mod direct la prelungirea perioadei de exploatare a ușilor.

Oferta noastră cuprinde trei grupe de uși de exterior: uși de exterior din metal (model GDANSK, SZCZECIN și TORUN), precum și uși din lemn masiv (model GDYNIA și WROCLAW). Subliniem faptul că toate tipurile de uși de exterior sunt disponibile și în versiunea cu geam, iar, ușile GDYNIA se pot achiziționa însoțite de variata ofertă de supralumini laterale și superioare.

GDANSK, SZCZECIN, TORUN
ROMA – **colecție nouă!**
WROCLAW
GDYNIA
Supralumini pentru ușile GDYNIA

Calitate la ușa ta!





GDANSK,
plină



GDANSK,
cu geam



GDANSK,
plină



GDANSK,
cu geam



SZCZECIN,
cu geam



TORUN,
plină

Vopsea acrilică (de exterior) ★★★★★



Alb (RAL 9016) Maro (RAL 8028)



Finisaj structură granulară

Secțiuni canet



miez: termoizolant A ($U = 2,05 \text{ W/m}^2\text{K}$)

LA INTRARE

Menținerea căldurii prin izolație și rezistența la condițiile atmosferice, precum și prețul accesibil, acestea sunt caracteristicile de bază ale ușilor GDANSK, SZCZECIN și TORUN.

Am făcut tot posibilul pentru ca ușile din această categorie să îndeplinească cerințele privind parametri tehnici (o construcție verificată) și să creeze o imagine armonioasă a casei dumneavoastră.

CONSTRUCȚIA FOII DE UȘĂ

Rema canetului este executată din lemn de rășinoasă, iar miezul este termoizolant. Canetul este acoperit pe ambele fețe cu tablă galvanizată, de 0,6 mm grosime. În partea inferioară a canetului este montată o garnitură de etanșeizare.

PROFILUL CANTULUI

Muchia este vopsită în aceeași culoare ca și canetul, acesta fiind executat în variante fără falș. Ambele laturi și partea superioară a canetului sunt finisate cu bendă laminată.

FINISAJUL SUPRAFEȚEI

Canetul este acoperit cu vinil cu structură granulară.

MODELUL

Într-un singur canet pline GDANSK, TORUN.

Într-un singur canet cu geam GDANSK, SZCZECIN.

Le ușile cu geam este folosit geam de siguranță "reflexiv", care poate fi fumuriu (GDANSK) și transparent (SZCZECIN).

ACCESORII – incluse în prețul setului

- Două broaște – inferioară (72 mm) și superioară, ambele încuietori sunt pregătite pentru cilindru
- Trei balamale, bolțuri pasive antifurt
- Toc echipat cu prag din inox.

DIMENSIUNILE CANTULUI (vezi pag. 144)

GDANSK "80", "90"

TORUN, SZCZECIN "90".

TOCUL

Toc metallic de colț, executat din tablă de oțel galvanizat cu grosimea de 1,5 mm, completat cu prag din oțel inoxidabil și vopsit electrostatic în culoare Alb (RAL 9016) sau Maro (RAL 8028). Se livrează cu șurubii de montaj și garnituri magnetice speciale (montabile lateral și superior) care au ca scop sporirea gradului de izolație a ușii. Lățimea profilului tocului – 150 mm.

Este posibilă comendarea tocului în două variante:

- pentru podeauă finită – nivelul "0"
- pentru cimentare în șapă – nivelul "-30".

REMARCĂ

- Pentru ușile de exterior recomandăm folosirea copertinei. În cazul ușilor care se deschid în exterior folosirea copertinei este obligatorie.
- Coeficientul termic pentru ușile pline $U = 2,05 \text{ W/m}^2\text{K}$, pentru caneturile echipate parțial cu geamuri $U = 2,11 \text{ W/m}^2\text{K}$
- Acord tehnic AT-06-0776/2005 COBR Poznań.



www.euroisu.ro

Uși metalice ROMA



n o u



ușă într-un canat



ușă în două canaturi

Placă din oțel laminată PVC ★★★★★



Stejar auriu Nuc Mahon



Finisaj structură granulată

Profilul de tocuri disponibile



versiune STANDARD



versiune PREMIUM

Secțiuni canat



versiune STANDARD



versiune PREMIUM

PORTA RECOMANDĂ

Canaturile metalice ROMA sunt produse în două versiuni:

• **STANDARD** această versiune este utilizată în special ca și ușă de intrare în apartament. Setul este format dintr-un canat având miezul termoizolant și un toc metalic realizat din tablă de oțel zincată.

• **PREMIUM** această versiune este utilizată ca și ușă de exterior, pentru locuințe familiale. Miezul canatului este solid asigurând izolarea termică superioară care împiedică înghețarea canatului. Atât tocul metalic cât și cel din lemn reprezintă o barieră în calea fluctuațiilor de temperatură.

În ambele versiuni, construcția din manta a canatului și tocul sunt realizate din tablă de oțel zincată și finisată cu laminat PVC atât pentru a satisface cerințele de ordin estetic ale celor mai pretențioși clienți cât și pentru a asigura o durată de viață extinsă a produsului.

CONSTRUCȚIA CANATULUI

Miezul canatului este format din material izolant termic cu grosimea de 45 mm (versiunea STANDARD) sau de 50 mm (versiunea PREMIUM) îmbrăcat cu plăci HDF de 3 mm grosime (pt versiunea PREMIUM).

Tocul este realizat din tablă de oțel zincată, cu grosimea de 6 mm și acoperită cu laminat PVC.

PROFILUL CANATULUI

Canat cu falț; grosimea canatului depinde de versiunea aleasă.

FINISAJUL SUPRAFEȚEI

Canatul este acoperit cu laminat PVC strâs.

MODELUL

Canaturi duble și simple, plane, pline.

ACCESORII incluse în prețul canatului

- Două brașe multi-punct individuale pregătite pentru cilindru
- Trei balamale argintii pentru trafic intens
- Patru bolțuri-pentru versiunea PREMIUM
- Trei bolțuri-pentru versiunea STANDARD
- Toc metalic asamblat acoperit cu laminat PVC.

DIMENSIUNILE CANATULUI (vezi pag. 144)

Canaturi simple „80” „90” „100”

Canaturi duble „130” + „200”¹

TOCUL

- versiunea STANDARD – tocul este realizat din tablă de oțel zincată, cu grosimea de 1,5 mm, acoperită cu laminat PVC.
- versiunea PREMIUM – toc metalic sau din lemn realizat din lemn înclieat și tablă de oțel zincată acoperită cu laminat PVC. Lățimea profilului tocului – 80 mm.

Tocurile sunt produse și livrate sub formă de elemente individuale ce se asamblează în momentul montajului în perete.

REMARCĂ

- Porta recomandă utilizarea copertinei pentru ușile de exterior.
În cazul ușilor care se deschid înspre exterior, utilizarea copertinei este obligatorie.

¹ Dimensiunea minimă pentru canatul activ este „90”.



www.euroisu.ro



model 1



model 2



model 3



model 4



model 5

vezi nuanțe → pag. 148-149

Vopsea pe bază de apă (de exterior) ★★★★★



Două încuitori multi-punct

Cârlig reglabil

Secțiuni canet



miez: termoizolant B ($U = 1,7 \text{ W/m}^2 \text{ K}$)

PĂȘEȘTE CU STIL ÎN CASA TA!

Uși de exterior WROCLAW – o îmbinare de clasic și modern. Calitatea superioară a materialelor prime îmbinate cu tehnologia de producție verificată în practică a ușilor WROCLAW garantează păstrarea unor valori estetice remarcabile. Geamurile și frezările folosite subliniază fermecul arhitecturii și le conferă o notă urbană.

CONSTRUCȚIA CANATULUI

Carnea canatului este executată din lemn de stejar în trei straturi. În rama canatului este încleștat un panou termoizolant rezistent la apă și frezat decorativ. În partea inferioară a canatului care se deschide în interior este montat un picurător.

PROFILUL CANATULUI

Canatul este vopsit în culoarea canatului. Falțul dublu pe trei muchii: două pe verticale și pe latura superioară.

FINISAJUL SUPRAFEȚEI

Suprafața ușii este finisată cu vopsea ecologică pe bază de apă pentru uz exterior.

MODELUL

Un canet: plin și cu geam.

Un canet frezat: plin și cu suprelumini (laterale și superioare).

ACCESORII – incluse în prețul ușii

- 2 Încuitori independente cu închidere multi-punct pregătite pentru doi cilindri
- Cârlig reglabil
- Trei bețelele cu posibilitatea de a le regla în trei planuri cu cheia imbus inclusă
- Bolțuri pasive antifurt
- Garnituri de etanșare pe circumferința canatului
- Garnitură prag
- Prag metalic sau din lemn
- La modelele cu geam s-au folosit geamuri de siguranță reflexive fumuri
- Picurător (la ușile care se deschid spre interior)
- Toc.

DIMENSIUNILE CANATULUI (vezi pag. 144)

Uși într-un singur canet "90", "100".

TOCUL

Toc din lemn strelă ficut de Pin. Secțiunea tocului: 93x70 mm.

REMARKĂ

- Normă Europeană PN-EN 14351-1:2006.
- Marcă CE
- Coeficientul termic:
 $U = 1,7 \text{ W/m}^2 \text{ K}$ pentru foile pline
 $U = 2,0 \text{ W/m}^2 \text{ K}$ pentru canaturile echipate parțial cu geamuri
- Pentru ușile exterioare se recomandă folosirea coperținei.
La ușile ce se deschid în exterior folosirea coperținei este obligatorie.



www.euroisu.ro



model 1



model 1MS



model 1DS



model 2S



model 3



model 4



model 5S

vezi nuanțe → pag. 148-149

Vopsea pe bază de apă (de exterior) ★★★★★



Două încuietori multi-punct



Cârliș reglabil

Secțiuni canet



miez: termoizolant C ($U = 1,7 \text{ W/m}^2 \text{ K}$)



model 6S

MODERN ȘI SOLID

Construcția inovatoare și modelele diverse care își au originea în stilul modern caracteristic vilelor, complexelor rezidențiale sau construcțiilor din piatră sunt caracteristicile ușilor GDYNIA. Pentru colecția de uși Gdynia s-au folosit materiale rezistente din lemn natural, al căror fermec este accentuat prin pelete coloristică diversă.

CONSTRUCȚIA CANATULUI

Rețea canatului este executată din lemn de rășinoase stratificat fețele sunt frezate, iar miezul este termoizolant.

În partea inferioară a ușilor care se deschid spre interior este montat un picurător din lemn.

PROFILUL CANTULUI

Elementul de ramă de pe margine este finisat în culoarea canatului. Falțul dublu al canatului pe trei muchii: două verticale și una orizontală în partea superioară.

FINISAJUL SUPRAFEȚEI

Suprafața ușii este finisată cu vopsele ecologice pe bază de apă pentru uz exterior.

MODELUL

Într-un singur canet, pline și cu geam.

Într-un singur canet, pline și cu geam – cu penouri laterale (pe o parte sau pe ambele părți), și suprelumină (vezi pag. 82-83).

ACCESORII – incluse în prețul ușii

- 2 încuietori independente cu închidere multi-punct pregătite pentru doi cilindri
- Cârliș reglabil
- Trei balamale cu posibilitatea de a le regla în trei planuri cu cheia imbus inclusă
- Bolțuri pasive antifurt
- Garnitură de etanșare pe circumferința canatului
- Garnitură prag
- Prag metalic sau din lemn
- La modelele cu geam s-au folosit geamuri de siguranță reflexive fumuri
- Picurător (la ușile care se deschid spre interior)
- Toc.

DIMENSIUNILE CANATULUI (vezi pag. 132)

Uși cu un canet "90", "100".

TOCUL

Tocul este executat din lemn de pin, în trei straturi.

Secțiunea tocului: 68 x 81 mm.

REMARCĂ

- Pentru ușile exterioare se recomandă folosirea coperții. La ușile ce se deschid în exterior folosirea coperții este obligatorie.
- Acord tehnic AT-15-7186/2007 ITB Varșovia.
- Coeficientul termic pentru foile pline $U = 1,5 \text{ W/m}^2 \text{ K}$, pentru canaturile echipate parțial cu geamuri $U = 1,6 \text{ W/m}^2 \text{ K}$.



www.euroisu.ro

Garanția se prelungește cu + 12 luni în cazul montajului autorizat (vezi pag. 147)

Supralumini pentru uşile GDYNIA ★★☆☆☆☆



Supralumină superioară nr 1, 2, 3



model 1



model 1S



model 2



model 2S

vezi nuanțe → pag. 148-149

Vopsea pe bază de apă (de exterior) ★★★★★



Secțiuni cenet



miez: termoizolant C
($U = 2,3 \text{ W/m}^2\text{K}$)

MAI MULTĂ LUMINĂ

Gradul sporit de luminozitate este redat de geamurile supraluminilor. Discreția și intimitatea sunt păstrate datorită sticlei fumurii reflexive. Datorită multitudinii de forme și de culori ale geamului este accentuat caracterul individual al căminului dumneavoastră.

CONSTRUCȚIA SUPRALUMINII

Reame este executată din lemn de stejar sau pin triplu-strati fi cat. Miezul este termoizolant. La modelele cu geam folosim geam de siguranță "reflexiv".

FINISAJUL SUPRAFEȚEI

Suprafața este acoperită cu vopsele ecologice pentru exterior.

MODELUL

Penouri laterale și supralumini.

TIPUL SUPRALUMINILOR/PANOURILOR

GDYNIA - Cu penouri laterale - nr 1 și 2, uși pline și cu geam.

Supralumină:

nr 1 - la uși într-un singur cenet ("90" și "100"),

nr 2 - la uși cu un singur penou lateral ("90+30") și ("100"+"30"),

nr 3 - la uși cu două penouri laterale ("30+90+30") și ("30+100+30")

DIMENSIUNI (vezi pag. 144)

Penourile laterale cu lățimea "30".

Supraluminea dreptunghiulară - cu înălțimea "30".

REMARCĂ

- Normă Europeană PN-EN 14351-1:2006.
- Marcă CE.



www.euroisu.ro

Garanția se prelungește cu +12 luni în cazul montajului autorizat (vezi pag. 147)





uși TEHNICE și METALICE

În tot mai multe clădiri, proiectanții folosesc uși cu parametri tehnici ridicați. În întâmpinarea cerințelor pieței de investiții și a legislației din domeniul construcțiilor, Porta își întregeste oferta cu uși tehnice fiind producător de seturi complete de uși atât de exterior cât și de uși tehnice speciale. Parametrii acestor uși tehnice Porta au fost mășurați și atestați prin numeroase teste și probe executate de către laboratoarele de specialitate.

Oferta de uși tehnice Porta cuprinde:

- trei tipuri de uși cu izolație fonică 27 dB, 32 dB și 42 dB,
- doua tipuri de uși cu rezistență la foc de 30 minute și respectiv 60 de minute,
- ușa Enduro cu rezistență ridicată,
- usile AQUA pentru încăperile cu nivel de umiditate ridicat,
- uși metalice și din tablă rezistentă la acizi,
- uși metalice rezistente la foc 30 minute.

Ușile cu izolație fonică de 42 dB se caracterizează suplimentar prin rezistența la foc de 30 min și etanșitate la fum; datorită acestor parametri ușile au fost apreciate de către beneficiarii investițiilor de tip hotelier și imobilelor de birouri cu înalte standarde de finisare.

Rw = 27 dB, Rw = 32 dB

Rw = 42 dB

EI 30, EI 60

ENDURO

AQUA

Metalice – culori noi!

Metalice EI 30

Calitate la ușa ta!



**PORTA
DOORS**

www.euroisu.ro

Rw=27 dB, Rw=32 dB



Modelul din fotografie se poate realiza doar prin comandă non-standard (CONTRACT).

(canaturi + toc)



plane

model 2

model 3

model 4

model 6

model 7

model 8

model 9

Laminat CPL HQ (plane) ★★★★★



Finisaj PVC (plane și frezate) ★★★★★



Fumir natural standard (plane) ★★★★★



Fumir natural select (neted cu striăți verticale) ★★★★★



Profilele tocurilor



Secțiuni canet



miezul: placă PAL perforat (27 dB)



miezul: construcție stratificată (32 dB)

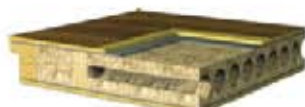

miezul: placă PAL perforat+strat din plumb (uși ROENTGEN)

LINIȘTEA LA LOCUL DE MUNCĂ

Pentru clădirile administrației publice propunem setul (canet și toc) din clasa acustică $R_w = 27$ dB sau $R_w = 32$ dB, care, datorită parametrilor înalți de izolare fonică reprezintă o barieră pentru zgomotul deranjant.

Pentru încăperile cu trafic intens recomandăm folosirea tacului de metal.

CONSTRUCȚIA CANATULUI $R_w = 27$ dB

Încașcanul este din lemn de rășinoase încleiat sau din lemn exotic. Miezul canatului este din placă de PAL perforat consolidat la interior cu remă din placă. Încășca și miezul canatului sunt acoperite pe ambele fețe cu plăci de HDF. Varianta ROENTGEN¹ a canatului se completează cu un strat de plumb cu proprietăți anti-radiante.

CONSTRUCȚIA CANATULUI $R_w = 32$ dB

Încășca este din lemn exotic. Miezul canatului este din plăci de PAL stratificate. Fețele canatului sunt din plăci HDF.

PROFILUL MUCHIEI CANATULUI

Pe ambele laturi, cele laterale cât și cea superioară, finisarea canatului o conștituie banda laminată de aceeași culoare. Canatul este executat cu felj.

FINISAJUL SUPRAFEȚEI

Pe ambele fețe ale canatului este aplicat laminat CPL HQ cu grosimea de 0,2 mm (doar pentru 27 dB), 0,7 mm, folie PVC sau fumir natural; pentru canaturi frezate: imitație lemn PVC.

MODELUL

Într-un singur canet: plin (plan și frezat).

ACCESORII – incluse în prețul setului

- Trei belemele cu știft
- Broască cu pregătire pentru cilindru
- Garnitură de etanșare între prag și canet
- Garnitură pe toc
- Toc.

DIMENSIUNILE CANATULUI (vezi pag. 143)

"60" (numai plane), "70", "80", "90", "100".

TOCUL

- Toc reglebil Porta SYSTEM la ușile 27 dB și toc Porta SYSTEM ranforsat (la ușile 32 dB) în nuanțele Porta SYSTEM.
- Toc metalic de colț cu dimensiunea de 100 mm executat din tablă de oțel cu grosimea de 1,5 mm, galvanizat prin difuzie pe ambele fețe și vopsit electrostatic în culorile Alb (RAL 9016), Gri (RAL 7047), Maro (RAL 8028), Crem (RAL 1001).

Doă variante de execuție: pentru podeaua finită la nivelul "0" sau pentru cimentare în șapă la nivelul "30".

REMARCA

- Canaturile 27 dB și 32 dB prezentate la pagina 82 sunt cu tocuri reglabile și se referă la cea mai mică grosime de perete.
- Acordament tehnic AT-15-4-997/2009, ITB Varșovia - $R_w = 27$ dB
- Acordament tehnic AT-15-3575/2005, ITB Varșovia - $R_w = 32$ dB
- Certificat de conformitate Nr. ITB-0567/W
- Izolație acustică $R_w = 27$ dB (interval 27 + 31 dB).
- Izolație acustică $R_w = 32$ dB (interval 32 + 36 dB).

¹ Pentru a păstra condițiile de ecranare, se impune echiparea tocului din cadrul setului de uși ROENTGEN cu placă din plumb. În cazul canaturilor plane există posibilitatea de a comanda structura specială. Ușile se pot comanda doar non-standard (CONTRACT).



www.euroisu.ro

Rw=42 dB



Modelul din fotografie se poate realiza doar prin comandă non-standard (CONTRACT).

(canaturi + toc)



plane

model 2

model 3

model 4

model 6

model 7

model 8

model 9

Laminat CPL HQ (plane) ★★★★★



Finisaj PVC (plane și frezate) ★★★★★



Furnir natural standard (plane) ★★★★★



Furnir natural select (neted cu strieții verticale) ★★★★★



Profiluri de tocuri disponibile



toc metalic (42 dB)



toc Porta SYSTEM (42 dB)

Secțiuni cenet



miezul: construcție stratificată PORTA (42 dB)

LINIȘTE ABSOLUTĂ

Pentru încăperile supuse unui nivel de zgomot mai ridicat, care necesită o izolație fonică specială, vă propunem ușile interioare de intrare cu clasă acustică de Rw=42 dB. Cănatul montat împreună cu tocul din metal sunt rezistente la foc timp de 30 minute, fiind, în același timp și etanșe la fum; se asigură astfel protecție împotriva consecințelor incendiilor – în special împotriva înnegrii.

CONSTRUCȚIA CANATULUI

Tocul de ușă este din cherestea de proveniență exotică. Miezul este o structură specială multi-stret Porta care asigură izolația fonică a ușii. Fețele sunt acoperite cu plăci HDF.

PROFILUL CANTULUI

Atât centurile laterale cât și muchia superioară sunt acoperite cu lac incolor. Falt dublu pe trei muchii (2 verticale și 1 orizontală).

FINISAJUL SUPRAFEȚEI

Cănatul este acoperit cu bendă laminată CPL HQ de 0,7 mm sau furnir natural (caneturi plane) sau laminat imitație din lămn PVC (caneturi plane sau frezate).

MODELUL

Într-un singur canet: pline (plane și frezate).

ACCESORII – incluse în prețul setului

- Trei balamale cu știft consolidate (două în cazul tocului metalic) din oțel montate pe cantul ușii
- Broască adaptată pentru inserție cilindru
- 2 garnituri prag automate
- Garnitură etanșare circumferențială
- Garnitură termo-expandabilă (pentru ușile rezistente la foc)
- Toc.

DIMENSIUNILE CANATULUI (vezi pag. 143)

Într-un singur canet: „80”, „90”, „100”

TOCUL

- Toc Porta SYSTEM regleabil consolidat, tip DT-AW/PS, pentru zidăria cu grosime între 120 mm și 300 mm prevăzut cu pervazuri Grinzile tocului sunt din plecei. Tocul este acoperit cu laminat CPL HQ, PVC sau furnir natural. Prețurile prezentate pe pagina anterioară sunt pentru set cu toc dimensiunea "C".
- Toc metalic de colț DT-AW/M tip, lățime de 120 mm este fabricat din tablă de oțel cu grosime de 1,5 mm. Se aplică, prin pulverizare, vopsea Albă (RAL 9016), Gri (RAL 7047), Maro (RAL 8028), Crem (RAL 1001). Ușile sunt prevăzute cu sistem de consolidare și sistem de auto-blocare. Două variante de executare: pentru podeaua finită la nivelul "0" sau pentru cimentare în șapă la nivelul "-30".

REMARCĂ

- Pentru a completa specificațiile din Acordul Tehnic, pentru ușile rezistente la foc 30 min aveți obligația de a folosi amortizor pentru închidere.
- Certificat de conformitate Nr ITB-1493/W, ITB Varghovia.
- Izolație acustică Rw = 42 dB (interval 42 – 46 dB).
- Acord Tehnic AT-15-4997/2006, ITB Varghovia.



www.euroisu.ro



Ușile pline acoperite cu finisaj PVC sunt disponibile cu modele frezate (v. pag. 84).



plane

model 2 (EI 60)

model 3 (EI 30)



(EI 60)

(EI 30)

mostre de sticlă din oferta contract



uși duble

vezi nuanțe → pag. 148-149

Laminat CPL HQ (plane) ★★★★★



Finisaj PVC (plane și frezate) ★★★★★



Fumir natural standard (plane) ★★★★★



Fumir natural select (neted cu striăți verticale) ★★★★★



Profiluri de tocuri disponibile

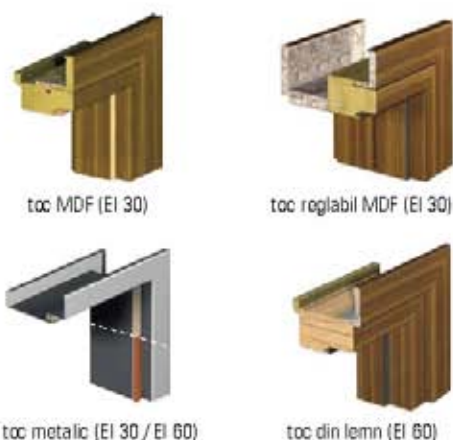

Secțiuni canet



PORTA RECOMANDĂ

În oferta Porta, există două tipuri de uși cu rezistență la foc: 30 de minute și respectiv 60 de minute. Ușile rezistente la foc sunt ideale pentru pereții anti-incendiu, unde clasa de rezistență la foc a ușilor trebuie să corespundă cu minim jumătate din clase de rezistență la foc a peretelui.

Ușile rezistente la foc EI 30, într-un canet și în două caneturi, atât în variante plină și cât și cu sticlă precum și ușile EI 60, în variantă amplă, plină și asigură protecție împotriva răspândirii focului și de asemenea izolare fonică 32 dB.

CONSTRUCȚIA CANATULUI

Canetă este executată din lemn exotic (EI30) sau din lemn de rășinoase înclăit (EI60). Miezul canatului este PAL stratificat rezistent la foc. Fețele canatului sunt acoperite cu placă HDF. Pentru modelele cu geam, se folosește sticlă specială anti-foc (EI30 sau EI60), în straturi, transparentă.

PROFILUL CANATULUI

Atât muchiile laterale cât și cea superioară sunt finisate cu bandă laminată în nuanța canatului. Canetă este realizată în variante cu falț.

FINISAJUL SUPRAFEȚEI

Canetă este acoperită cu laminat CPL HQ cu grosime de 0,7 mm, PVC sau furnir natural (caneturi plane) sau cu folie PVC (uși plane și frezate). Rame din MDF (EI30) sau din lemn masiv (EI60) este finisată în nuanța canatului.

MODELUL

Canetă simplă plină: plan sau frezată; cu sticlă; dublu EI30 sau EI60.

ACCESORIILOR – incluse în prețul setului

- Trei balamale (EI 30) și patru (EI 60)
- Broască cu pregătire pentru cilindru
- Geam rezistent la foc (ecolași lățime pentru toate dimensiunile canatului)
- Garnitură termogonflabilă pentru etanșeizare
- Tocul este prevăzut cu garnitură rezistentă la foc
- Garnitură automată în partea inferioară a canatului
- Toc

DIMENSIUNEA CANATULUI (vezi pag. 143)

“60”, “70”, “80”, “90”, “100”. Caneturi duble: “120” – “200”

TOCUL

- Toc MDF cu dimensiunea profilului de 100 mm sau reglabil EI30 (160 mm), prevăzut cu balamalele reglabile în nuanța canatului.
- Toc din lemn cu profilul 100 mm (EI60) realizat din pin triplustratificat, finisat cu nuanța canatului, echipat cu balamale ajustabile.
- Toc metalic de colț, cu dimensiunea profilului de 100 mm. Executat din tablă de oțel cu grosimea de 1,5 mm, galvanizat prin difuziune pe ambele fețe și vopsit electrostatic în Alb (RAL 9016), Gri (RAL 7047), Mero (RAL 9028), Crem (RAL 1001), completat cu reforșare pentru amortizor. Tocul EI60 are șase dibluri de montaj și este pregătit pentru montarea dispozitivului de auto-închidere.
- Toc PROIECT.

REMARCA

- Acord tehnic nr AT-15-3575/2009 și Certificat de Conformitate nr ITB-0567/W, ITB Varșovia (uși EI 30)
- Acord tehnic nr AT-15-6054/2003 + anexa1-10 și Certificat de Conformitate ITB-1762/W, ITB Varșovia (uși EI 60)
- Raport de încercare nr LP-637.1/A/06/PB (uși pline); LP-637.2/A/06/PB (uși cu sticlă) – ITB Varșovia (EI 30 cu sticlă, în două caneturi, cu toc din MDF).
- Pentru a completa specificațiile din Acordul Tehnic, pentru ușile rezistente la foc aveți obligația de a folosi amortizor pentru închidere.
- Izolație fonică R_w = 32 dB (interval 32 – 36 dB). EI60 – valabil numai pentru uși plane într-un canet.

¹ Pentru a respecta standardul S60, ușile pline simple EI60 cu toc din lemn trebuie să fie echipate cu garnitură suplimentară.

² Dimensiunea 100 pentru ușile EI 60 nu este disponibilă în oferta standard – necesită specificații individuale (Porta CONTRACT).



www.euroisu.ro



plină

model 1

model 2

model 3

model 4

vezi nuanțe → pag. 148-149

Laminat HPL ★★★★★★



Accesorii uși ENDURO



(1)



(2)



(3)



(4)



(5)



(6)

Secțiuni cenet



miezul: placă PAL perforat (ENDURO)

GARANȚIE

10 ani

pentru construcția ușii

REZISTENȚĂ LA TRAFICUL ZILNIC

ENDURO – uși de interior tehnice de cea mai înaltă calitate și clasă de rezistență la frecare și la acțiunea factorilor externi. ENDURO – o idee modernă de uși care se deosebesc prin rezistență mecanică și modele moderne. Rezistența și durabilitatea acestui produs justifică acordarea unei garanții de 10 ani de la montarea acestui produs.

CONSTRUCȚIA CANATULUI

Profilul canetului de ușă este din lemn de rășinoase încleiat. Miezul este placă aglomerată consolidată. Canetul este de asemenea asigurat cu o remă interioară și este acoperit pe ambele părți cu plăci HDF.

PROFILUL CANTULUII

Profilul cantului este dreptunghiular "K" – canturile sunt asigurate cu perne din inox. Foile de ușă sunt produse în variante cu cant (opțional batant).

PROFILUL SUPRAFEȚEI

Canetul este acoperit cu laminat HPL cu grosimea de 0,7 mm.

MODELUL

Într-un singur canet: plină, cu geom. Fiecare model poate fi comandat ca ușă batantă.

ACCESORII – incluse în prețul setului

- Trei balamalele cu știft (din inox pentru ușile batante)
- Sticlă metă, transparentă sau consolidată
- Broască disponibilă în trei variante: cu cheie simplă, cu blocare pentru uși de baie sau cu pregătire pentru cilindru
- Toc.

DIMENSIUNILE CANATULUI (vezi pag. 143)

Într-un singur canet: "60" – "100".

Dimensiunile corecte pentru montaj: vezi toc metallic de colț sau pentru versiunea batantă (vezi pag. 132).

TOCUL

Toc metallic de colț de 100 mm. Tocul este executat din oțel zincat pe ambele părți cu grosime de 1,2 mm. Tocul este prevăzut cu: trei balamalele cu știft, garnitură circulară din cauciuc, 6 dibluri de montaj. Este de asemenea vopsit cu vopsea pe bază de poliester: Alb (RAL 9016), Gri (RAL 7047), Mieru (RAL 8028), Crem (RAL 1001), Verde (RAL 6019).

Există două posibilități de a comanda tocul:

- pentru podea finisată – nivel "0"
- pentru cimentare în șapă, nivel "30".

REMARCĂ

- Acord tehnic AT-15-3691/2007, ITB Vargovia.

Accesorii uși ENDURO

- (1) Panou superior pentru o parte
- (2) Panou inferior (set pentru parte de ușă)
- (3) Panou inferior pentru ambele părți
- (4) Grilă de ventilație pentru ambele părți
- (5) Balustradă pentru o parte
- (6) Versiune "uși batante"



www.euroisu.ro

Garanția se prelungește cu +12 luni în cazul montajului autorizat (vezi pag. 147)



plină



model 1



model 2



model 3



model 4

vezi nuanțe → pag. 148-149

Laminat HPL ★★★★★★



Albestru

Alb

Gri
Euminest

Secțiuni cenet



miezul: spumă poliuretanică dură (AQUA)

REZISTENȚĂ LA APĂ

Ușile tip AQUA se dovedesc a fi utile în încăperile cu umiditate ridicată. Structura canatului permite utilizarea acestora în toate tipurile de încăperi expuse contactului direct cu apă.

CONSTRUCȚIA CANATULUI

Rema canatului este din material cu ardere lentă, rezistent la substanțe chimice și la apă. Miezul este din spumă poliuretanică dură cu proprietăți similare. La asamblarea ușii se folosește adeziv rezistent la apă și la substanțe chimice. Reme și miezul sunt acoperite pe ambele părți cu material HPL – material rezistent la defecte mecanice.

PROFILUL CANTULUII

Canatul este disponibil doar fără falț.

PROFILUL SUPRAFEȚEI

Canatul este acoperit cu HPL (Stratificate decorative de înaltă presiune) (grosime 1.5 mm).

MODELUI

Uși simple: pline și cu sticlă.

ACCESORII – incluse în prețul setului

- Două bețelele din oțel inoxidabil
- Sticlă mată renforată sau transparentă
- Broască din oțel inoxidabil disponibilă în trei variante: pentru cheie standard, buton de închidere pentru bețe și pregătire pentru cilindru
- Toc.

DIMENSIUNILE CANATULUI (vezi pag. 143)

Uși simple „60” – „100”.

TOCUL

Toc de colț mare, cu profil de 100 mm și grosime de 1,2 mm. Tocul este echipat cu două bețelele cu știft, garnitură circumferențială din cauciuc, șase dibluri pentru montaj. Este de asemenea vopsit cu vopsea pe bază de poliester. Alb (RAL 9016), Gri (RAL 7047) sau Albestru (RAL 5005).

Există două posibilități de a comanda tocul:

- pentru montaj pe podea finisată – nivel “0”;
- pentru cimentare în șapă – nivel “-30”.



www.euroisu.ro



plină



model 1



model 2



model 3



model 4



model 3
oțel inoxidabil

Vopsea pe bază de poliester ★★★★★

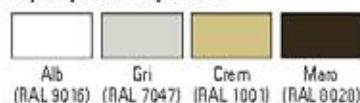

Placă din oțel laminată PVC ★★★★★



Metal ★★★★★



Secțiuni canet



miezul: fagure de stabilizare



miezul: polistiren expandat ($U = 0,88 \text{ W/m}^2 \text{ K}$)



miezul: vată minerală ($U = 0,91 \text{ W/m}^2 \text{ K}$)

PORTA RECOMANDĂ

Canaturile metalice sunt realizate în două versiuni de finisare: tablă de oțel zincată sau rezistentă la acizi, vopsită sau acoperită cu laminat PVC. Parametrii tehnici ridicați au permis obținerea certificării din partea Institutului Național de Igienă astfel încât aceste produse pot fi utilizate în spitale, laboratoare, restaurante, încăperi de serviciu, pivnițe, garaje, etc.

CONSTRUCȚIA CANATULUI

Construcție în manșă închisă din oțel inoxidabil sau oțel galvanizat, vopsit sau laminat cu finisaj PVC (cost suplimentar)¹. Între fețele canatului miezul poate fi spumă poliuretanică, vată minerală sau fagure de stabilizare, cu renforșări din lemn în lacurile de montaj pentru balamalele și broșcă. La variantele din oțel inoxidabil am folosit feronerie din oțel inox.

PROFILUL CANTULUI

Canaturile sunt finisate în aceeași nuanță. Canet cu felț.

FINISAJUL SUPRAFEȚEI

Finisajul canatului din tablă de oțel galvanizat:

- canetul cu miez de fagure sau vată minerală, este vopsit electrolitic cu grund pe bază de poliester.
- canaturile cu miez din spumă poliuretanică sunt nevopsite. laminare cu PVC pt toate tipurile de miez

Canaturile executate din oțel inoxidabil nu sunt:

- vopsite indiferent de structură.

MODELUL

Într-un singur canet și în două canaturi (numai la cele din oțel galvanizat).

- canetul cu miez de fagure sau vată minerală, este vopsit electrolitic cu grund pe bază de poliester.
- canaturile cu miez din spumă poliuretanică sunt nevopsite. laminare cu PVC pt toate tipurile de miez.

ACCESORIIL – incluse în prețul canatului

- Două balamale cu știft (trei balamale la canaturile cu dimensiunea de "100"
- Broșcă cu pregătire pentru cilindru
- Știclă metalică renforșată sau transparentă.

DIMENSIUNILE CANATULUI (vezi pag. 143)

Într-un singur canet: "60", "70", "80", "90", "100".

În două canaturi (numai la canaturile din tablă galvanizată): "120" + "200".

TOCUL

- metalic de colț asamblat din din oțel inoxidabil
- metalic

REMARCĂ

- Canaturile din oțel inoxidabil cu miez din polistiren expandat sunt disponibile doar în varianta nevopsită.
- Acord Tehnic AT-15-8081/2009, ITB Vârșovia.

¹ Laminarea PVC se poate executa numai pt modelele pline sau cele cu găuri rotunde (model 4).

² Posibilitatea de a comanda uși duble combinând diferite dimensiuni.



www.euroisu.ro

Metalice EI 30



plină

model 1

model 2

model 3

vezi nuanțe → pag. 148-149

Vopsea pe bază de poliester ★★★★★

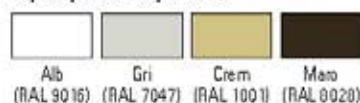

Secțiuni cenet



miezul: vată minerală ($U = 0,91 \text{ W/m}^2 \text{ K}$)

SIGURANȚĂ DE OȚEL

Asigurarea securității acolo unde este necesar reprezintă o provocare pentru proiectanții ușilor de exterior cu rezistență la foc. Ușile metalice cu proprietăți speciale de rezistență la foc – EI 30 reprezintă o soluție universal aplicabilă oricărui gen de clădiri publice.

CONSTRUCȚIA CANTULUI

Cenatul cu grosime de 53 mm este o construcție închisă din tablă de oțel zincată de 0,8 mm grosime. Construcția cantului este consolidată cu plătbende de oțel. Miezul este din vată minerală.

PROFILUL CANTULUI

Cenatul este prevăzut cu felț dublu, având grosimea de 20 mm.

FINISAJUL

Executată din tablă zincată scoperită cu vopsele pe bază de poliester.

MODEL

Un cenet: plin sau cu geamuri.

ACCESORIIL – incluse în preț

- Două balamale compuse din trei elemente, una din ele este mobilă iar a doua detorită echipării cu arc permite închiderea automată a ușii
- Broască îngropată cu închidere automată și pregătire pentru cilindru
- Bolț antifurt
- Set de mânere cu șilduri
- Geam transparent rezistent la foc.

DIMENSIUNILE UȘII (vezi de la pag. 142)

Într-un singur cenet: "60", "70", "80", "90", "100".

TOCUL

- Toc metalic de colț cu Profilul de 84 mm. Este executat din tablă de oțel zincată cu grosime de 1,5mm prin difuziune pe embele părți
- Grunduit cu vopsea de culoare albă (RAL 9016), gri (RAL 7047), nero (RAL 8028), crem (RAL 1001). Tocul este prevăzut cu întăritură sub dispozitivul de închidere automată, garnitură de închidere și garnitură termogonflabilă.

REMARCĂ

- Ușile pline și modelele 1 și 3 care formează set cu tocul comandat "pentru cimentare în șapă" 30' nu sunt marcate cu semne care să indice deschiderea, fiind astfel universale.
- Pentru a îndeplini condițiile de agrementare tehnică în cazul modelelor cu sticlă este nevoie de sticlă cu parametri speciali – prețul și termenul de execuție se stabilesc în mod separat.
- Acord tehnic AT-15-7236/2007, ITB Vargova.



www.euroisu.ro

Garanția se prelungește cu + 12 luni în cazul montajului autorizat (vezi pag. 147)





TOCURI, SUPRALUMINI, SISTEME DE GLISARE

Nicio ușă nu este completă fără tocul adecvat. Pentru fiecare canat, Porta oferă tocul potrivit, atât din punct de vedere tehnic cât și estetic. Gama noastră include o mare varietate de tocuri disponibile în multiple finisaje: furnir natural, sintetic sau metal. Pentru a păstra parametrii impuși ușilor de intrare, tehnice și metalice este recomandată alegerea tocului din oferta Porta. De asemenea, va asigurăm că toate tocurile din oferta Porta respectă norma poloneză putând fi folosite în seturi cu ușile altor producători.

Toc de ușă MINIMAX

Toc de ușă RONDO

Toc de ușă Porta SYSTEM

Toc de ușă PRESTIGE

Supralumini

Tocurile de colț metalice 50 mm și 100 mm

Toc de colț profil 100 mm, asamblabil – **culori noi!**

Toc de ușă metalic reglabil

Toc de ușă pentru uși de intrare

în apartament AGAT, OPAL

Sistem de glisare METALIC

Toc de ușă PROIECT

Calitate la ușa ta!



**PORTA
DOORS**

www.euroisu.ro

MINIMAX

toc de ușă pentru interior cu LĂȚIMEA CONSTANTĂ:
60 mm, și 100 mm

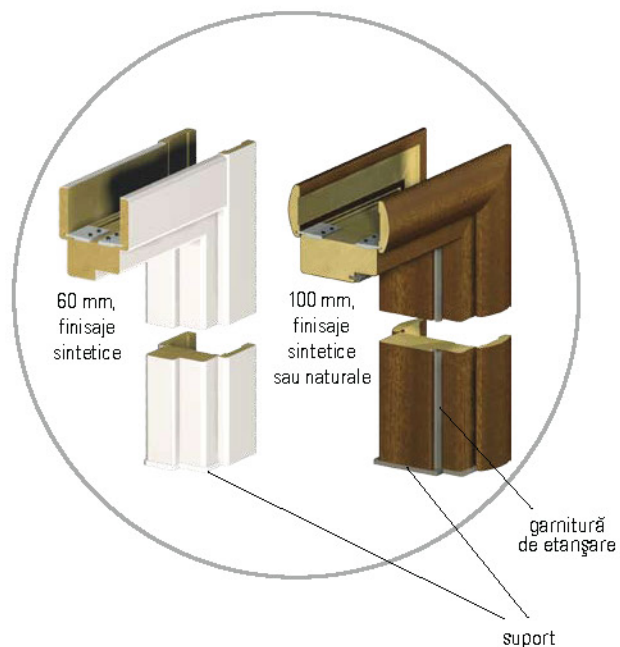

MINIMAX cu unipanel



Panouri de ajustare



Intervalul de reglare a panourilor de ajustare

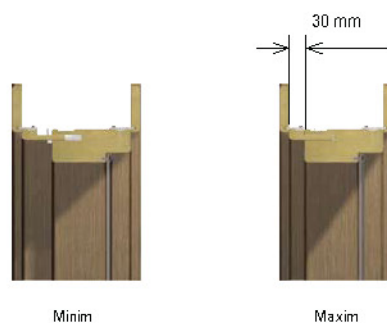

Finisaj Minimax ★★★

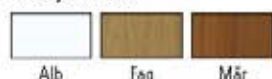

Folie Portadecor ★★★



Folie Portadur ★★★★★



Finisaj PVC ★★★★★



Laminat CPL HQ ★★★★★



Furnir natural standard ★★★★★



Furnir natural select ★★★★★



Exemple de montaj

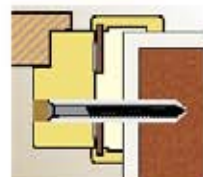

Montaj cu spumă și dibluri în perete de zidărie

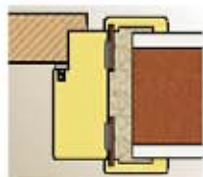

Montaj cu spumă în perete de zidărie



Montaj cu spumă în perete din placă gips-carton

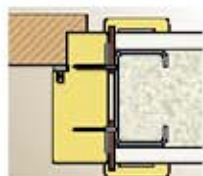

Montaj cu șuruburi în perete din placă gips-carton

TRADIȚIONAL ȘI POPULAR

Tocurile MINIMAX de interior cu lățimea de 100 mm sunt o completare pentru toate canaturile de interior. Porta finisate cu vopsea Minimax, finisaj Portadecor, PVC, CPL, Portadur și furnir natural.

CONSTRUCȚIA

Tocul de ușă cuprinde:

- traverse (orizontale) și două lonjeroane (verticale) executate din MDF, completate cu feronerie și accesorii corespunzătoare
- pervezuri (cost suplimentar), frize semicirculare (cost suplimentar).

Tocul de ușă este produs și livrat clientului într-un kit complet conținând elementele destinate asamblării.

FINISAJE

- Minimax
- Portadecor
- Portadur
- CPL HQ
- PVC.

ACCESORIILE – incluse în prețul tocului minimax 60 mm (Disponibil doar pentru finisajele Minimax și Portadecor)

- Două balamale cu știft
- Trei balamale pentru tocul cu dimensiunea "100"
- Opritor
- Dibluri, capece
- Capece sintetice pentru prevenirea umezirii părții inferioare a tocului.

ACCESORIILE – incluse în prețul tocului minimax 100 mm

Finisaje sintetice:

- Două balamale
- Trei balamale pentru tocul cu dimensiunea "100" și pentru tocurile de dimensiuni diferite finisate cu folie Portadur (toate dimensiunile)
- Garnitură de cauciuc pe perimetrul tocului
- Capece sintetice pentru prevenirea umezirii părții inferioare a tocului.

Finisaje naturale:

- Două seturi de balamale Porta, trei seturi de balamale Porta pentru dimensiunile "90" și "100" și la toate furnirurile naturale selecte
- Garnitură de cauciuc pe perimetrul tocului
- Capece sintetice pentru prevenirea umezirii părții inferioare a tocului.

DIMENSIUNI DE REGLARE pentru tocul MINIMAX 100 mm

- 120 – 150 mm
- 150 – 180 mm
- 180 – 210 mm
- 120-320 (unipanel)

DIMENSIUNILE TOCULUI (vezi pag. 131)

Lățimea 60 mm, 80 mm sau 100 mm "60", "70", "80", "90", "100" și diferite combinații între dimensiunile mai sus menționate.

REMARCĂ

- Tocul cu lățimea constantă de "100" mm se poate comanda în varianta "tunel" (fără garnitură, balamale și contraplacă).
- Tocurile de ușă trebuie montate în goluri de ușă finisate (ex. tapet, gresie, etc)
- Acordăm tehnic AT-15-5664/2002, ITB Verșovia.
- În cazul tocurilor Minimax cu pervezuri drepte, traversa orizontală are grosimea de 10 mm, iar traversele verticale au grosimea de 12 mm.
- ATENȚIE: A nu se îmbina la 45 grade.
- Disponibilă și lățimea de 80 mm.

¹ Vă atragem atenția că tocul fix MINIMAX în combinație cu panou este preluat adițional fiind prevăzut cu un canal frezată pentru conectarea la panoul de ajustare.

A se specifica în comandă opțiunea de combinație cu panou.

Tocul Minimax cu panou este disponibil numai pe finisajele: Minimax, Porta DECOR, Porta Dur. Panoul de ajustare are grosimea de 16 mm și intervalul de reglare de 3 cm.

² Culoarea Gri Euroinvest nu este disponibilă pentru tocul Minimax cu panou, indiferent de finisaj.



www.euroisu.ro

RONDO

toc de ușă pentru interior cu LĂȚIMEA CONSTANTĂ: 100 mm.
Panouri de ajustare



RONDO® cu unipanel



Panouri de ajustare RONDO®



Intervalul de reglare a panourilor de ajustare

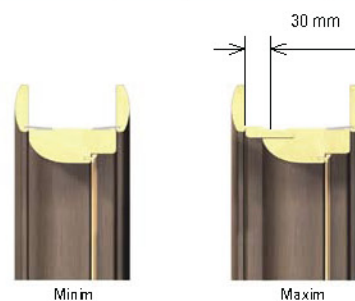

vezi nuanțe → pag. 148-149

Finisaj Minimex ★★★



Folie Portadecor ★★★

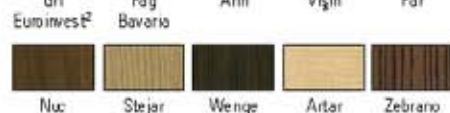

Folie Portadur ★★★



UNIVERSAL ȘI ELEGANT

Tocurile de interior cu lățimea de 100 mm sunt o completare pentru toate cenusurile de interior. Poate finisate cu vopsea Minimex, finisaj Portadecor, Portadur. RONDO combină elementul de design (forma rotundă) cu cel de inovație tehnica, fiind un tac de ușă elegant și accesibil.

STRUCTURA TOCULUI

Tocul de ușă cuprinde grinda orizontală și două grinzi verticale executate din MDF, completate cu feronerie și accesorii corespunzătoare; pervăzuri (cost suplimentar). Tocul de ușă este produs și livrat clientului într-un kit complet conținând elementele destinate asamblării.

FINISAJ

- Minimex
- Poartă DECORA (exceptia Gri Euroinvest)
- Poartă Dur

ACCESORII – incluse în prețul tocului Rondo

- Două belemnale
- Trei belemnale pentru tocurile cu finisaj Poartă Dur
- Garnitură de cauciuc pe perimetrul tocului
- Căpece sintetice pentru prevenirea umezirii părții inferioare a tocului

ACCESORII – care nu sunt incluse în prețul tocului RONDO (vezi pag. 129)

- a treia belemnă pentru tocurile cu dimensiunea 60, 70, 80, 90
- pervăzuri drepte sau rotunjite
- Inzu semirotundă
- panouri de ajustare¹: grosime 16 mm, interval de reglare: 3 cm sau 20 cm pentru unipanel.

DIMENSIUNI DE REGLARE

- 120 – 150 mm
- 150 – 180 mm
- 180 – 210 mm
- 120 – 320 (unipanel)

DIMENSIUNILE TOCULUI (vezi pag. 131)

Lățimea 100 mm.

60, 70, 80, 90, 100 și diferite combinații între aceste dimensiuni.

REMARKĂ:

- Tocul se montează în gol de zid finisat și podea finisată.

- ¹ Vă stragem atenția că tocul fix Rondo în combinație cu panou este prelucrat adițional fiind prevăzut cu un canal frezat pentru conectarea la panoul de ajustare. A se specifica în comandă opțiunea de combinare cu panou.
- ² Tocul Rondo nu este disponibil pe culoare Gri Euroinvest (nici în versiunea cu panou).



www.euroisu.ro

Porta SYSTEM

toc de interior REGLABIL

Porta SYSTEM + Panou reglabil®



Porta SYSTEM + Modul RETRO



Domeniu de reglare a tocurilor Porta SYSTEM

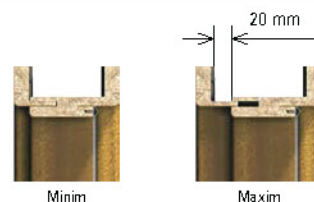

Domeniu de reglare a tocurilor Porta SYSTEM cu panouri de ajustare®

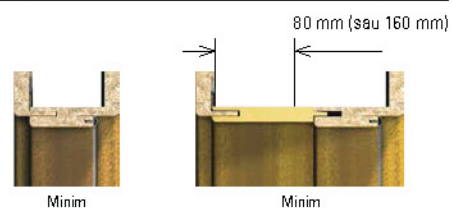

Finisaj Minimex ★★★

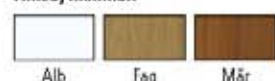

Folie Portadecor ★★★



Folie Portadur ★★★★★



Finisaj PVC ★★★★★



Laminat CPL HQ ★★★★★

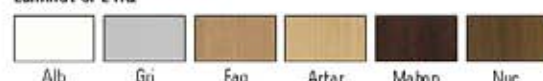

Furnir natural standard ★★★★★

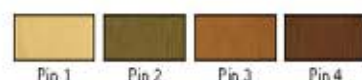

Furnir natural select ★★★★★



UNIVERSAL ȘI ESTETIC

Din punct de vedere industrial, Porta este primul producător din Polonia care a început producția tocnilor reglabile ușor de montat. Domeniul de reglare oferă posibilitatea de a achiziționa tocni în perfectă concordanță cu grosimea zidului, oferind, în același timp, prin îmbrăcarea perfectă a zidului, o finisare estetică a monteului.

Pentru tocniile Porta SYSTEM recomandăm o nouă soluție estetică - modulul Retro - un element decorativ deosebit care poate fi utilizat atât pentru tocni noi cât și pentru tocni deja montate.

CONSTRUCȚIA TOCULUI

- Tocul se compune din:
- Traverse orizontale și două lanțeroane verticale executate din PAL, completate cu feronerie și accesorii necesare
- Pervezuni.

Tocul de ușă este produs și livrat clientului într-un kit complet conținând elementele destinate asamblării.

FINISAJE

- Minimex
- Portadecor
- Portadur
- CPL HQ
- PVC
- Furnir natural

ACCESORII – incluse în prețul tocului

- finisaje sintetice
- Două belemele cu știft
- Trei belemele la tocni dimensiunea "100" și la toate dimensiunile finisate cu laminat Portadur
- Garnitură de cauciuc pe perimetrul tocului.
- finisaje naturale
- Două seturi de belemele Porta.
- Trei seturi de belemele Porta pentru dimensiunea "90" și "100" și toate finisajele de furnir select.

DIMENSIUNILE TOCULUI (vezi pag. 131)

Pentru unsprezece lățimi de zid, de la 75 mm până la 300 mm: "60", "70", "80", "90", "100", "110" și "120" + "200"; în cazul tocnilor pentru uși simple "60" – "90" cu adese de "40".

REMANCA

- Tocurile de ușă trebuie montate în goluri de ușă finisate (ex. tapet, gresie, etc).
- Acord tehnic AT-15-3691/2007 ITB Verșovia.
- Tocul se poate comanda în varianta "tunel" (fără garnitură, belemele și contruplacă.)
- Modulul RETRO nu este disponibil pe finisaj HQ CPL sau pe nuanțele Arțar și Zebreno ale finisajului Porta DECOR.

¹ Se referă doar la tocni cu furnir natural.

² Pt. culoarea Gri Euroinvest contactați distribuitorul Porta.



www.euroisu.ro

PRESTIGE

toc de interior REGLABIL

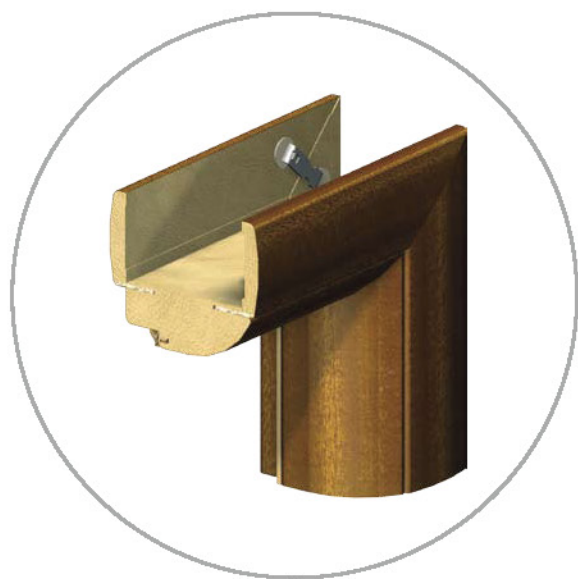

Grosimea zidului			
A	100 ÷ 110 mm	K	200 ÷ 210 mm
B	110 ÷ 120 mm	L	210 ÷ 220 mm
C	120 ÷ 130 mm	M	220 ÷ 230 mm
D	130 ÷ 140 mm	N	230 ÷ 240 mm
E	140 ÷ 150 mm	O	240 ÷ 250 mm
F	150 ÷ 160 mm	P	250 ÷ 260 mm
G	160 ÷ 170 mm	R	260 ÷ 270 mm
H	170 ÷ 180 mm	S	270 ÷ 280 mm
I	180 ÷ 190 mm	T	280 ÷ 290 mm
J	190 ÷ 200 mm		

Intervalul de reglare a tocurilor PRESTIGE

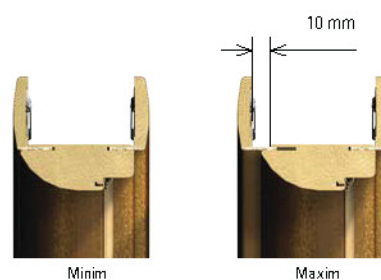

vezi nuanțe → pag. 148-149

Finisaj Minimax ★★★



Folie Portadecor ★★★

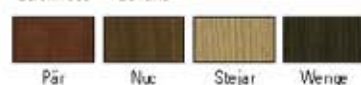
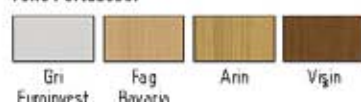

Folie Portadur ★★★★★

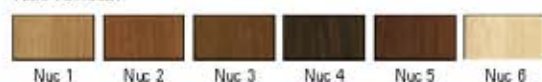

Furnir natural standard ★★★★★



Furnir natural select ★★★★★



ELEGANȚĂ

Tocul reglebil de interior PRESTIGE aparține grupii produselor de înaltă calitate și celor mai avansate tehnologic.

Grinda rotundă a tocului și a pervazului subliniază linia modernă a proiectului, permițând utilizarea tocului PRESTIGE în încăperi unde calitatea se îmbină cu esteticul.

CONSTRUCȚIA TOCULUI

Tocul este executat din MDF și se compune din grinzii principale: une orizontale și două verticale, și pervazuri. Tocul de ușă este produs și livrat clientului într-un kit complet conținând elementele destinate asamblării.

FINISAJ

Tocurile sunt acoperite cu următoarele tipuri de finisaje: Minimax, Portadecor, Portadur, PVC, și furnir natural.

Culorile lemnului se potrivesc cu nuanța ceroului de ușă (conform ofertei standard Porta).

ACCESORII – incluse în prețul tocului

– Finisaje sintetice

- Două belemnile cu știft standard
- Trei belemnile la tocul de dimensiunea "100" și la toate celelalte dimensiuni cu folie Portadur
- Garnitură de cauciuc pe perimetrul tocului.

– Finisaje naturale

- Două seturi de belemnile Porta
- Trei seturi de belemnile Porta pentru dimensiunea "90" și "100" și toate finisajele de furnir select

DIMENSIUNILE TOCULUI (vezi pag. 131)

Pentru nouăsprezece înălțimi de zid, de la 100 mm până la 290 mm: "60", "70", "80", "90", "100" și "120" – "200" cât și la cele într-un singur canal "60" – "90" cu adânc "40".

REMARCA

- Acord tehnic AT-15-5664/2007, ITB Vârșovia
- Tocurile de ușă trebuie montate în goluri de ușă finisate (ex. tapet, gresie, etc).
- Tocul se poate comanda în varianta "tunei" (fără garnitură, balamale și contraplașă).

¹ Se referă doar la tocuri din furnir natural.



www.euroisu.ro

Supralumini

supralumini de interior reglabile Porta SYSTEM

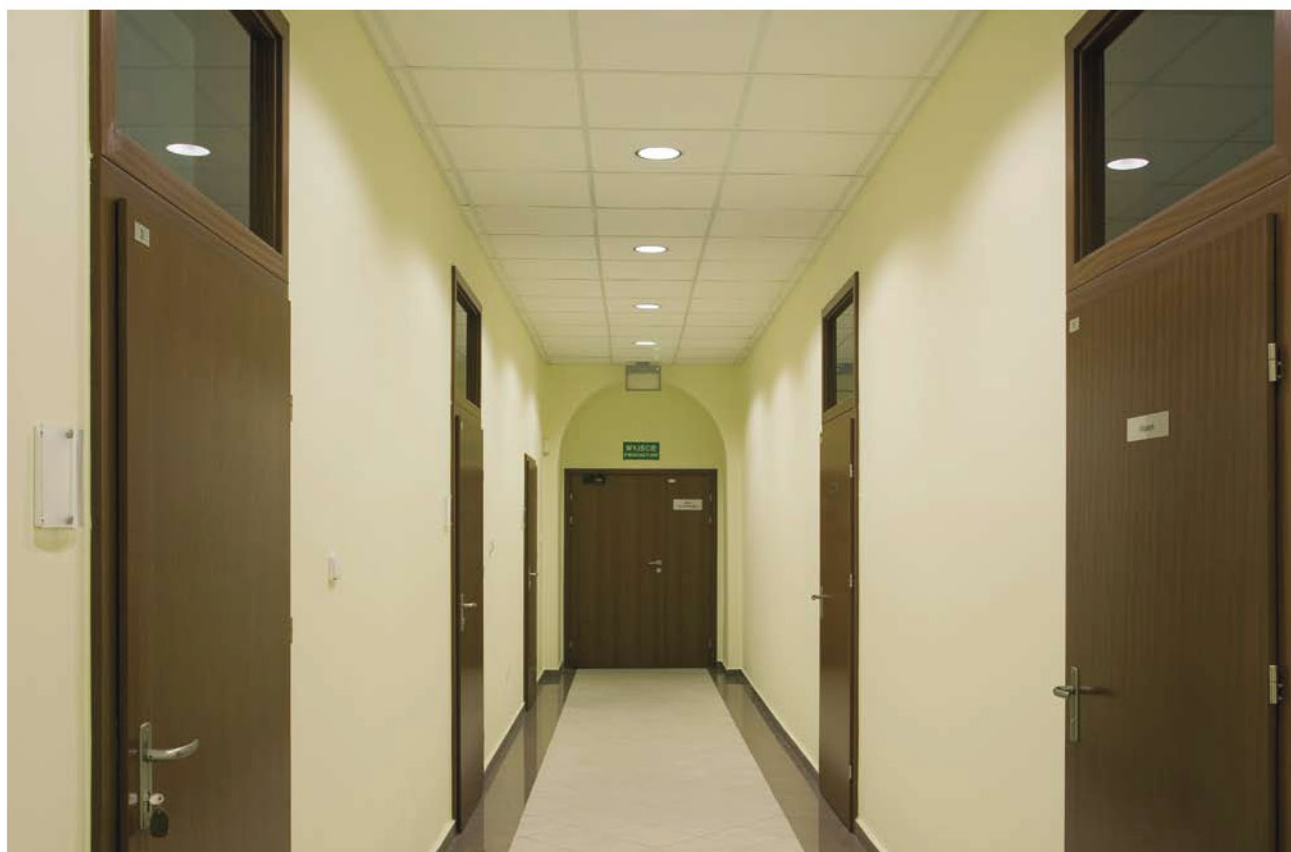

Construcția supralumini

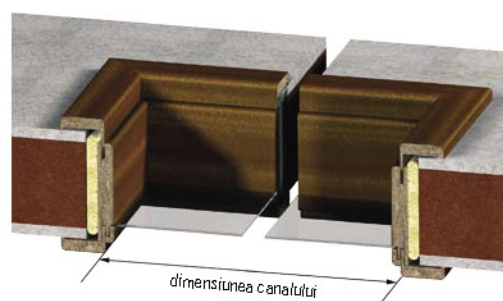

Intervalul de reglare a supraluminiilor

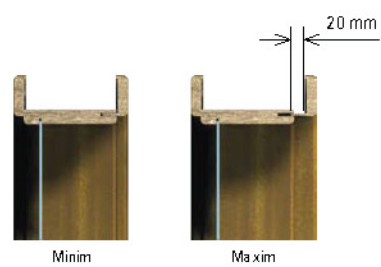

Intervalul de reglare a supraluminiilor

Finisaj Minimax ★★★

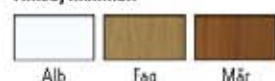

Folie Portadecor ★★★

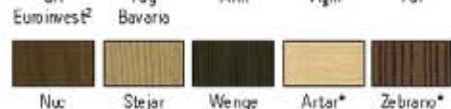
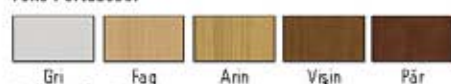

* Culoarele Zebreno și Arșar sunt disponibile numai pt supralumini, nu și pt Porta SYSTEM cu supralumină integrată.

Folie Portadur ★★★★★



Finisaj PVC ★★★★★



Laminat CPL HQ ★★★★★



Fumir natural standard ★★★★★

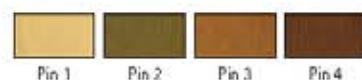

Fumir natural select ★★★★★



MAI MULTĂ LUMINĂ

Pentru executarea pereților despărțitori din sticlă și pentru sporirea gradului de iluminare a încăperilor, venim cu o soluție modernă și funcțională: supraluminile de interior.

Coloristica bogată, montajul ușor și rapid sunt caracteristici care asigură popularitatea acestui model.

CONSTRUCȚIA SUPRALUMINILOR

Supralumina se compune din:

- Grinzi principale (două orizontale și două verticale executate din PAL)
- Set fixare geam, accesorii de îmbinare a grinzelor principale și pervăzuri.

Supraluminile sunt produse și livrate clientului într-un kit complet conținând elementele destinate asamblării.

FINISAJ

Tocurile sunt ecopente cu următoarele tipuri de finisaje: Minimax, Portadecor, Portadur, folie PVC, CPL HQ și fumir natural. Culoarele laminatului se potrivesc cu nuanța canatului de ușă (conform ofertei standard Porta).

DIMENSIUNILE

Pentru unsprezece lățimi de zid, de la 75 mm până la 300 mm. În cazul Porta SYSTEM cu supralumină, înălțimea standard a sticlei este de 270 mm.

REMARCĂ

- Prețul / ml. Lungimea minimă a laturii este 593 mm, iar lungimea maximă:
 - supralumini cu finisări sintetice, Portadecor, Portadur, fumir natural: 2300 mm,
 - supralumini finisate cu laminat CPL HQ: 2500 mm.
- Supraluminile se livrează fără sticlă.
- Prețul nu include geamul. Recomandăm grosimea geamului de 4 – 6 mm.
- Supraluminile trebuie montate în goluri de zid finisate (ex. tapet, gresie, etc).



www.euroisu.ro

De colț 50 mm și 100 mm

tocuri METALICE de interior

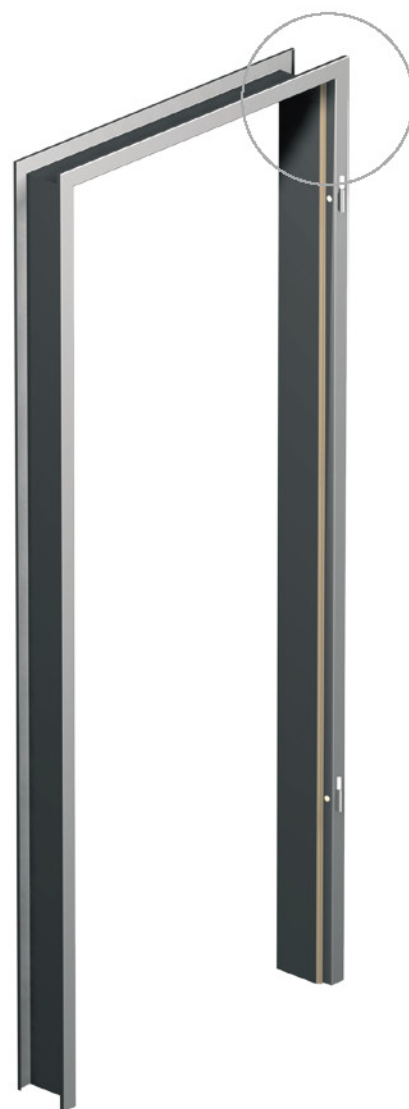

Toc de colț asamblabil din inox

Tocuri de colț asamblabile realizate din tablă de oțel rezistentă la acizi sau tablă zincată acoperită cu laminat PVC.



Vopsea pe bază de polieșter ★★★★★

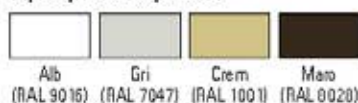

Placă din oțel laminată PVC ★★★★★



PORTA RECOMANDĂ

Aplicarea celor mai înalte standarde mondiale, a celor mai noi tehnologii precum și a materialelor de calitate superioară ne-au permis producția tocurilor din tablă de oțel zincată sau anticorozivă (antiacidă). Acest produs de înaltă calitate se utilizează acolo unde se impun uși cu rezistență sporită la foc, coroziune și factori externi nefavorabili. Datorită tehnologiei speciice utilizate, produsul obținut are un finisaj impecabil și o protecție sporită împotriva coroziunii. În plus, leminatul PVC cu structură striată reprezintă o soluție estetică optimă chiar și pentru clienții cu cele mai ridicate standarde, fapt ce permite utilizarea acestor produse în orice tip de interior.

CONSTRUCȚIA TOCULUI

Tocurile metalice de colț sunt executate din tablă de oțel galvanizat, cu grosime de 1,2 mm. Tocurile sunt disponibile sub formă de tocuri universale, de dreapta sau de stânga. Lățimea profilului tocului: • 50 mm (toc de colț, mic) • 100 mm (toc de colț, mare).

Tocurile de colț esembleabile sunt executate din tablă zincată sau din tablă de oțel inoxidabil (rezistentă la acizi) (profil 100 mm), acoperită cu leminat PVC cu structură striată. (profil 80 mm). Tocurile pentru montare proprie sunt livrate sub formă de elemente ambalate în carton.

FINISAJ

Tocurile de colț 100 mm și cel de 50 mm sunt finisate cu vopsea pe bază de polieșter (în varianta standard grund). Tocurile esembleabile sunt realizate din inox rezistent la acizi (100 mm) sau tablă zincată leminată cu PVC cu structură striată.

ACCESORII – incluse în preț al tocului de colț

50 mm, 100 mm și toc ului metalic esembleabil, pentru pereți de zidărie:

- Două balamele cu știft
- Trei balamele în toc ul de dimensiunea "100" și "110"
- Cheie imbus
- Garnitură din cauciuc de culoare gri, maro sau crem, pe perimetrul toc ului
- Dibliși pentru montaj (pentru toc ul de 50 mm).

ACCESORII – incluse în preț al tocului de colț 100 mm pentru pereți din gips-carton

- Două balamele cu știft
- Trei balamele în toc ul de dimensiunea "100"
- Cheie imbus
- Garnitură de cauciuc pe perimetrul toc ului de culoare gri, maro sau crem
- Dibliși speciice pentru montajul în pereți din gips-carton.

DIMENSIUNILE TOCULUI (vezi pag. 129)

"60", "70", "80", "90", "100", "110" și "120" – "200"

În două variante:

- pentru podeauă finită – nivel "0"
- pentru cimentare în șapă – nivel "-30".

REMARCĂ

- Acord tehnic AT-15-7122/2006, ITB Varșovia (toc metalic de colț mare și mic).
- Acord tehnic AT-06-0021/2005, COBR Poznań (toc metalic de colț esambleabil).
- Certificat nr. ITB – 1312/AV, ITB, Varșovia.

¹ Dimensiunea nu este disponibilă pentru toc ul din inox.

Ghid montaj

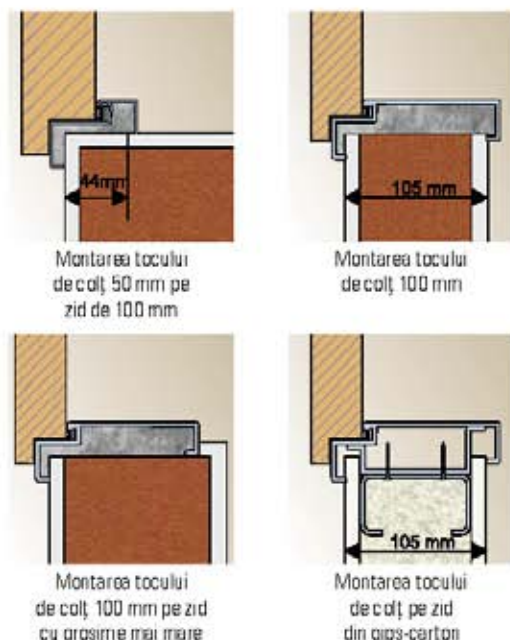

www.euroisu.ro

REGLABIL

tocuri METALICE de interior



partea exterioară



partea interioară
(profil rotunjit)



vezi nuanțe → pag. 148-149

Vopsea pe bază de poliester ★★★★★



Alb (RAL 9016) Gri (RAL 7047) Crem (RAL 1001) Maro (RAL 8020)

DURABIL ȘI PRACTIC

Detă fiind tehnologie modernă de producție, em creat, de esemenoe, tocul reglebil din tablă de oțel zincată.

Tocul reglebil poate fi practic utilizat în toate tipurile de încăperi – în locuințe, birouri, hoteluri, întreprinderi industriale precum și în spații cu condiții de umiditate ridicată.

CONSTRUCȚIA TOCULUI

Tocurile reglebile sunt executate din tablă de oțel galvanizată de cea mai înaltă calitate, cu grosimea de 1,5 mm.

Tocul se compune din:

- elemente principale: traversa orizontală și două lanjerone verticale, pervazuri
- garnitură de etanșare
- belemele cu știft
- pervazuri.

FINISAJE

Vopsea pe bază de poliester aplicată prin pulverizare, variantă standard grund.

ACCESORII – incluse în prețul tocului

- Două belemele cu știft
- Trei belemele pentru tocul de dimensiunea "100" și "110"
- Cheie imbus
- Garnitură din cauciuc de culoare gri sau maro pe perimetrul tocului
- Dibliuri pentru montaj în perete de zidărie
- Șuruburi speciale pentru montajul în.

DIMENSIUNILE TOCULUI (vezi pag. 132-133)

"60", "70", "80", "90", "100", "110" și "120" – "200"

Cu opt variante de reglare.

Se montează pe podea finisată "0".

REMARCĂ

- Setul se va asambla în încăperi cu pereți finisați (ex. tapet) și podea finisată (parchet)
- Acord tehnic AT-15-7122/2006, ITB Vargovia.
- Declarație de conformitate ITB-1312/W, ITB Vargovia.

Reglebil în ziduri de diferite grosimi

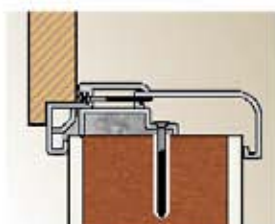

www.euroisu.ro

Garantia se prelungește cu +12 luni în cazul montajului autorizat (vezi pag. 147)

AGAT, OPAL

tocuri METALICE de interior pentru intrare în apartament



PENTRU UȘI GLISANTE

SISTEM METALIC de perete



vezi nuanțe → pag. 148-149

Vopsea pe bază de poliester ★★★★★

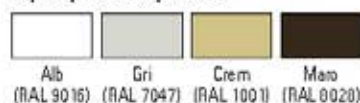

Monteajul tocului

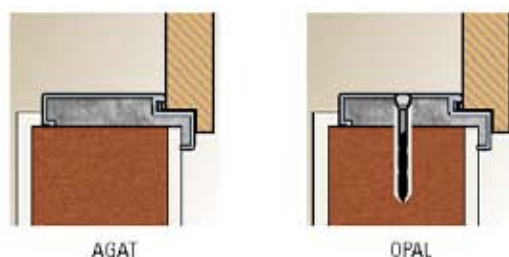

Vopsea pe bază de poliester ★★★★★

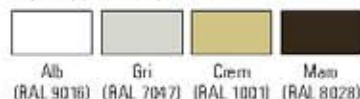

www.euroisu.ro

PORTA RECOMANDĂ

Tocurile AGAT și OPAL sunt destinate special cenzurilor de intrare în apartament cu același nume.

Pentru fabricarea acestora, utilizăm materiale de înaltă calitate. Setul de canat și toc Porta destinat intrării în apartament este înzestrat cu cei mai înalți parametri tehnici și de utilizare.

CONSTRUCȚIA TOCULUI

Tocurile sunt executate din tablă de oțel galvanizată cu grosimea de 1,2 mm (AGAT) sau 1,5 mm (OPAL).

FINISAJE

Vopsea pe bază de poliester aplicată prin pulverizare (variantă standard grund).

ACCESORIIL – incluse în prețul tocului (AGAT)

- Trei belemnile cu știft
- Cheie imbus
- Garnitură de cauciuc pe întreg perimetrul tocului de culoare gri, crem sau maro.

ACCESORIIL – incluse în prețul tocului (OPAL)

- Trei belemnile cu știft
- Cheie imbus
- Garnitură de cauciuc pe întreg perimetrul tocului de culoare gri sau maro
- 6 dibluri pentru montaj
- 6 Căpece.

DIMENSIUNILE TOCULUI (vezi de la pag. 132)

"80", "90", "100".

Lățimea profilului tocului: 100 mm

Posibilitatea executării tocului în două variante:

- pentru podeaua finită – nivel "0"
- pentru cimentare în șapă – nivel "-30".

REMARKĂ

- Agreement tehnic AT-15-7122/2006, ITB Varșovia.
- Declarație de conformitate ITB-1312/W, ITB Varșovia.

PORTA RECOMANDĂ

Sistemul metallic de perete pentru uși glisante este destinat spațiilor mici în care montarea unei obișnuite nu este practică.

CONSTRUCȚIA SISTEMULUI

Setul sistemului se compune din tocul metallic de colț de 100 mm de montat pe pereți cu grosimea de 100 mm, executat în variante "tunel" (fără belemnile, fără contrepalcă și fără garnitură), șino cu cărucioare, căpece și opritor. Toate elementele setului sunt executate din tablă de oțel galvanizat și sunt livrate în ambalaj de carton pregătite pentru a fi montate în regim propriu la domiciliul clientului.

FINISAJE

Tocul, elementul de ghidaj și traversea frontală sunt vopsite electrostetic cu vopsea pe bază de poliester.

ACCESORIIL – incluse în prețul setului

- Garnitură autoadezivă
- Elementul de ghidaj și de stabilizare a canatului în poziție verticală montat pe podea.

DIMENSIUNILE SETULUI (vezi pag. 133)

"60", "70", "80", "90", "100".

Lățimea profilului tocului: 100 mm.

Setul este disponibil universal (fără parte stângă sau dreaptă) produsul fiind pregătit în variante pentru podeaua finisată-nivelul "0". Montând opritorul pe partea dreaptă sau stângă a tocului, clientul poate opta în care parte se va deschide ușa.

Garanzia se prelungește cu +12 luni în cazul montajului autorizat (vezi pag. 147)

Tocul PROIECT

toc METALIC de interior cu pervaz laminat



Tocul de uşă PROIECT - secţiune transversală

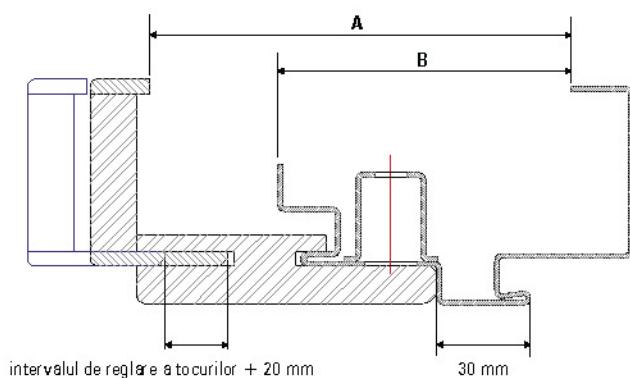

	A	B
GRANIT, EI 30	140 ÷ 345 mm	90 mm
AGAT, OPAL, QUARTZ, R _w = 27 dB, R _w = 32 dB, EI 60	136 ÷ 341 mm	86 mm
R _w = 42 dB	161 ÷ 366 mm	111 mm

vezi nuanțe → pag. 148-149

Finisaj PVC ★★★★★



Laminat CPL HQ ★★★★★



Fumir natural standard ★★★★★



Fumir natural select ★★★★★



Vopsea pe bază de polimer ★★★★★

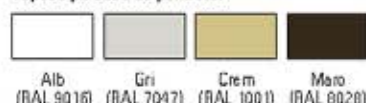

DESIGN DIN PRAGUL UȘII

Cenaturile ușilor cu parametri tehnici ridicați, care garantează cel mai înalt grad de siguranță și confort, sunt oferite cel mai frecvent în set cu tocul metalic. Tocul poate forma set cu cenaturile AGAT, OPAL, QUARTZ, GRANIT, Rw=27dB, Rw=32dB, Rw=42dB, EI30, EI60.

CONSTRUCȚIA TOCULUI

Tocul Proiect se compune din:

- Toc metalic de colț cu profil estfel conceput pentru a se asambla cu elementele Porta SYSTEM; este din placă de oțel galvanizat de 1,2 mm grosime (AGAT) sau de 1,5 mm grosime (OPAL, QUARTZ, GRANIT, Rw=27dB, Rw=32dB, Rw=42dB, EI 30, EI 60)
- Elemente de Porta SYSTEM: o grindă orizontală, două grinzi verticale și porțezuri din materiale imitație lemn.

Tocul Proiect este produs și livrat clientului ca set complet de elemente pentru a fi asamblat la fața locului.

FINISAJE

Partea metalică a tocului este vopsită prin pulverizare cu grund în una din următoarele nuanțe: alb RAL 9016, gri RAL 7047, maro RAL 8028, crem RAL 1001. Elementele de Porta SYSTEM sunt acoperite cu unul din următoarele finisaje: CPL HQ, PVC și fumiruri naturale.

ACCESORII – incluse în prețul tocului de ușă

- Standard conform tipului de toc ales pentru a forma set cu cenaturile de ușă.

DIMENSIUNILE TOCULUI (vezi pag. 132)

„80”, „90”, „100”.

Tocul metalic este disponibil în două versiuni:

- pentru podeașă finită – nivelul “0”,
- pentru cimentare în șupă – nivelul “-30”.

REMARCĂ:

- Grosimea de perete minimă reprezintă valoarea mai mică a domeniului de reglare, dimensiunea A.
- Prețul pentru tocul Proiect este egal cu prețul tocului metalic, care formează un set cu ușile tehnice și de intrare în apartament, la care se adaugă prețul pentru elementele Porta SYSTEM.
- Acord tehnic AT-19-7122/2006, ITB Vârșovia.
- Declarație de conformitate ITB-1312/W, ITB Vârșovia..



www.euroisu.ro

Accesorii adiționale - șilduri

LOGO



Mâner din metal cu rozetă:

- standard
- pregătire cilindru
- cu buton baie

Culori:

- auriu
- argintiu

FLUO



Mâner din metal cu rozetă:

- standard
- pregătire cilindru
- cu buton baie

Culori:

- auriu
- argintiu



NOVA



Mâner din metal cu rozetă:

- standard
- pregătire cilindru
- cu buton baie

Culori:

- auriu
- auriu mat
- argintiu
- argintiu mat

LINK



Mâner din metal cu rozetă:

- standard
- pregătire cilindru
- cu buton baie

Culori:

- auriu
- auriu mat
- argintiu
- argintiu mat



MINIMAX

Culori:

- alb

Mâner metalic (72):

- standard
- pregătire cilindru
- cu buton baie



standard

pregătire cilindru

cu buton baie

MINIMAX

Culori:

- auriu
- argintiu

Mâner metalic (72):

- standard
- pregătire cilindru
- cu buton baie



standard

pregătire cilindru

cu buton baie

ARKADIA

Mâner metalic (72):

- standard
- pregătire cilindru
- cu buton baie

Culori:

- auriu
- argintiu



Accesorii adiționale - șilduri

PORTA (clasa „C”)

Șild metalic (72):

- auriu
- titan
- maro

Culori:

- auriu
- argintiu



ECO

(clasa de siguranță
3 wg PN EN 1906)

Șild metalic (72):

- standard
- arianta cu buton
- șild superior

Culori:

- auriu
- argintiu
- maro



MINI

Șild din plastic (72):

- pentru cheie standard și pregătire pentru cilindru

Culori:

- auriu pentru uși metalice Porta



EDEL

Șild din inox cu rozetă

- pentru pregătire cilindru



Accesorii adiționale

PERVAZURI

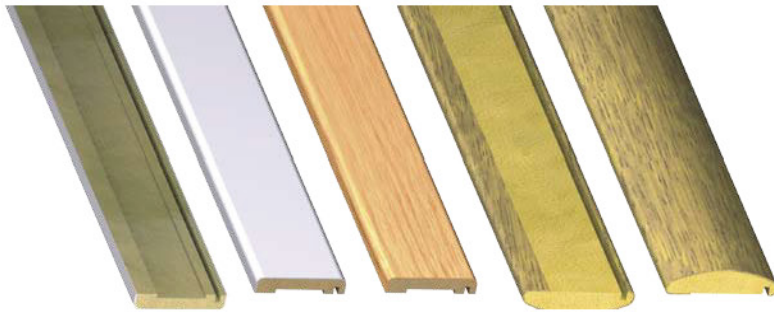

Pervazuri plane

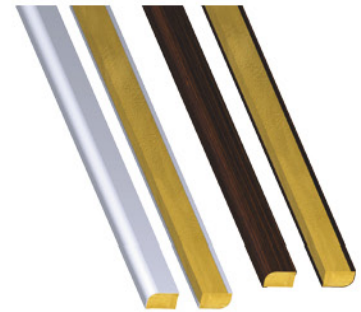

Frize semi-rotunde (2,15 m)

ORIFICII DE VENTILAȚIE



Panouri de ventilație un rând (diferite culori)



Panouri de ventilație două rânduri (diferite culori)



Panou cu decupaj pentru ventilație



Grilă de ventilație (diferite culori)



Canelura pentru ventilație la uși furnizite.



Pregătirea pentru scurtarea canalului

Accesorii adiționale

BALAMALE ȘI CAPACE



Balamale comercializate individual.

Cost suplimentar pentru a treia balamală, pentru toc și foaia de ușă



Cost suplimentar pentru a treia balamală, pentru tocul metalic.

• Balamale comercializate individual.9

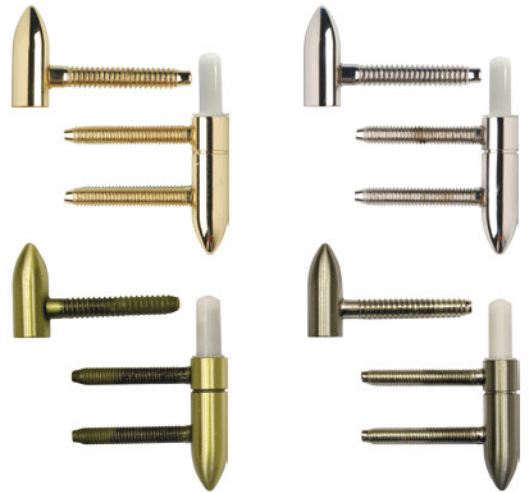

Balamale Porta comercializate individual.
disponibile în culorile: auriu, auriu mat, argintiu, argintiu mat.



Capace de balamale pentru uși de interior (set pentru 1 buc)
culori: alb, argintiu mat, crom, auriu



Capace de balamale pentru uși de exterior
culori: auriu, argintiu



Balamale „PRIME”
disponibile în culorile:
auriu, auriu mat, argintiu, argintiu mat.

GEAM ROTUND DIN INOX

Geamul rotund este disponibil doar în cazul canaturilor de uși cu structură de pal pentru următoarele tipuri de uși: MINIMAX, Porta DECOR, laminate CPL HQ, ENDURO, Porta NOVA, Porta LINE, Porta CLASSIC, Nova NATURA, Natura LINE.
Diametrul interior este de 250 mm pentru ușile de 60' și 70', iar 300 mm pentru celelalte. Se recomandă geamul transparent sau mat securizat clasa 2 cu grosimea de 6 mm.



Accesorii adiționale

ECHIPAMENT SUPLIMENTAR



Mâner pentru uși glisante incluse în prețul canatului.
Culoare argintiu (pentru uși albe) și auriu (pentru uși culoarea lemnului).



Broască specială cu mâner lateral și frontal, pentru uși glisante, culoare auriu, auriu mat, argintiu, argintiu mat.



Dispozitiv de autoînchidere
Culori disponibile: argintiu sau maro



Mâner lateral pentru uși glisante:
culori: auriu, auriu mat, argintiu, argintiu mat.

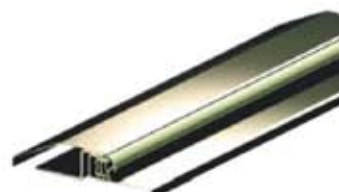

Prag de inox pentru tocuri de uși Porta:
standard (90 mm)
extins (120 mm)



Vizor panoramic
culoare argintiu



Doi cilindri clasa "B" antifurt:
argintiu, auriu

APLICAȚII STICLĂ



model A



model B



model C



model D



model E



model F

Dimensiunile ușilor

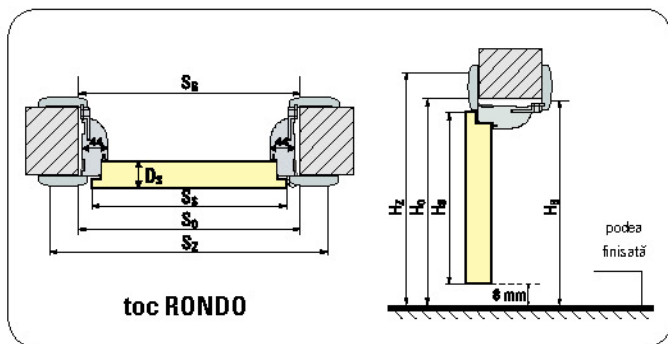
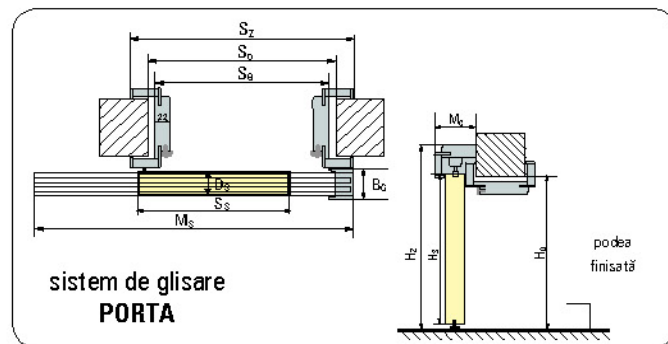
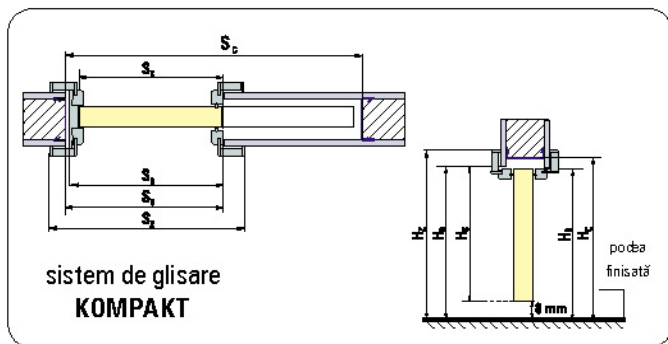
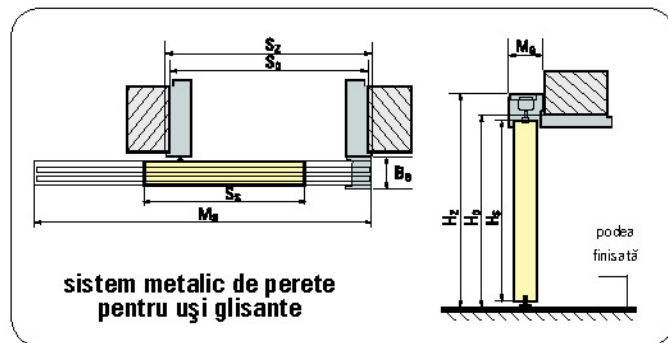
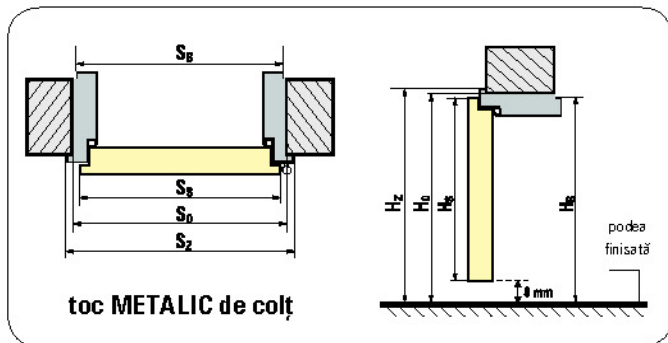
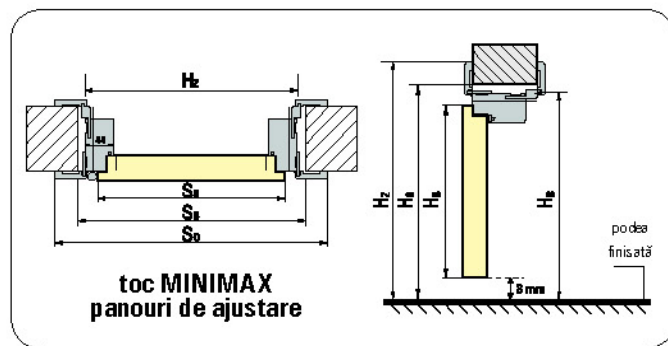
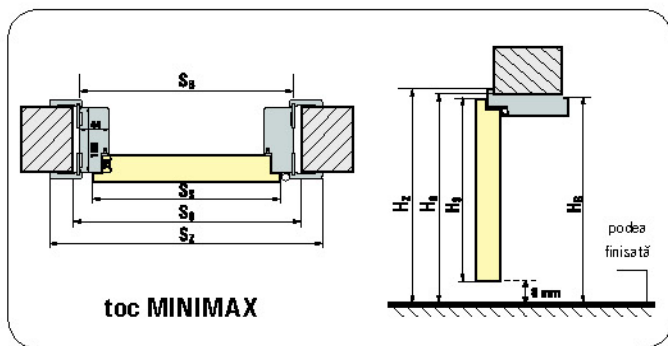

■ FALȘUL CANATULUI DE INTERIOR

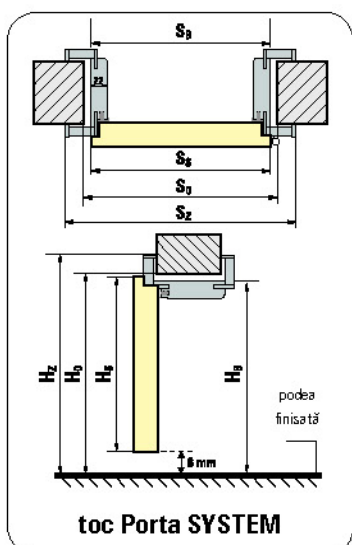
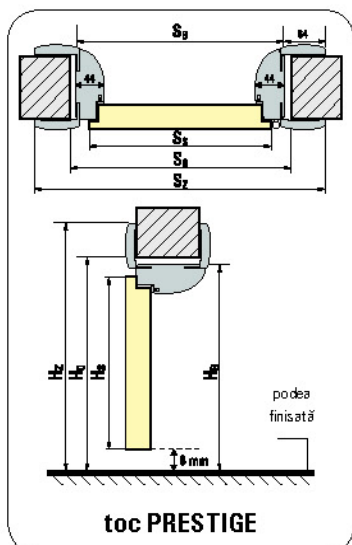
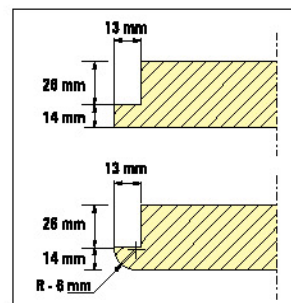

■ DESCHIDEREA UȘII

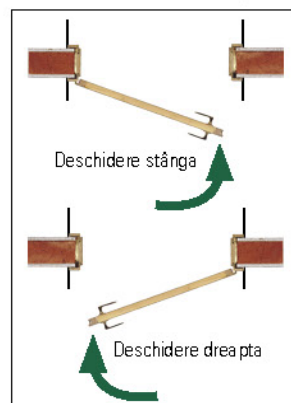

Dimensiunile ușilor

■ LEGENDĂ

- S_s – lățimea totală a canatului cu falțuri
 H_s – înălțimea canatului de ușă cu falțuri
 D_s – grosimea foii de ușă
 S_0 – lățimea golului de perete pregătit pentru montarea tocului
 H_0 – înălțimea golului de ușă în perete pregătit pentru montajul tocului, măsurată de la nivelul podelei finisate
 S_B – lățimea tocului, dimensiunea fără pervazuri
 H_B – înălțimea tocului, dimensiunea fără pervazuri
 S_z – lățimea totală a tocului de ușă, dimensiunea cu pervazuri
 H_z – înălțimea totală a tocului de ușă cu pervazuri
 M_s – lungimea pervazului pentru sistemul de glisare
 M_G – grosimea pervazului pentru sistemul de glisare
 B_G – grosimea panoului de protecție pentru sistemul de glisare
 $T_{s,w}$ – toleranța acceptată privind variația lățimii/înălțimii golului de ușă
 S_c – lățimea golului de zid pentru inserarea casetei metalice
 H_c – înălțimea golului de zid pentru inserarea casetei metalice, măsurată de la nivelul podelei finisate

toate dimensiunile – în milimetri [mm].

Standard Polonez

■ Uși de INTERIOR și tocuri din MDF												Tabel 1
Tipul tocului	DIM.	S_s	H_s	D_s	S_0	H_0	S_B	H_B	S_z	H_z	$T_{s,w}$	
Minimax 60 mm Minimax 80 mm Minimax 100 mm Rondo 100 mm MDF cu furnir natural	60	644	2030	40	710	2075	690	2060	800	2115	+20 / +10	
	70	744			810		790		900			
	80	844			910		890		1000			
	90	944			1010		990		1100			
	100	1044			1110		1090		1200			
cu toc PORTA SYSTEM* (reglabil)	60	644	2030	40	680	2060	646	2038	746	2088	+20 / +10	
	70	744			780		746		846			
	80	844			880		846		946			
	90	944			980		946		1046			
	100	1044			1080		1046		1146			
110	1144	1180	1146	1246								
cu toc PRESTIGE (reglabil)	60	644	2030	40	710	2075	690	2060	818	2124	+20 / +10	
	70	744			810		790		918			
	80	844			910		890		1018			
	90	944			1010		990		1118			
	100	1044			1110		1090		1218			

■ Uși de INTERIOR și tocuri metalice												Tabel 2
Tipul tocului	DIM.	S_s	H_s	D_s	S_0	H_0	S_B	H_B	S_z	H_z	$T_{s,w}$	
TOC DE COLȚ 50 MM	60	644	2030	40	650	2045	629	2033	686	2061	±10 / ±5	
	70	744			750		729		786			
	80	844			850		829		886			
	90	944			950		929		986			
	100	1044			1050		1029		1086			
TOC DE COLȚ 100 MM pentru perete de zidărie	60	644	2030	40	675	2055	656	2046	686	2061	±10 / ±5	
	70	744			775		756		786			
	80	844			875		856		886			
	90	944			975		956		986			
	100	1044			1075		1056		1086			
110	1144	1175	1156	1186								
TOC DE COLȚ 100 MM pentru perete de gips carton	60	644	2030	40	680	2055	680	2046	686	2061	±10 / ±5	
	70	744			780		780		786			
	80	844			880		880		886			
	90	944			980		980		986			
	100	1044			1080		1080		1086			
110	1144	1180	1180	1186								
toc REGLABIL	60	644	2030	40	700	2070	680	2058	716	2076	-10 / -5	
	70	744			800		780		816			
	80	844			900		880		916			
	90	944			1000		980		1016			
	100	1044			1100		1080		1116			
110	1144	1200	1180	1216								

Dimensiunile ușilor

■ Uși de INTERIOR și uși TEHNICE

Tabel 3

	DIM.	S _S	H _S	D _S	S _D	H _D	S _B	H _B	S _Z	H _Z	T _{SW}
ENTRO, AGAT, OPAL, QUARTZ, GRANIT	80	844	2030	40/44	875	2055	856	2046	906	2071	±10/ ±5
	90	952		44/48	985		964		1014		
	100	1044		45/47	1075		1056		1106		
Rw = 27 dB cu toc PORTA SYSTEM	60	644	2030	40/44	680	2060	646	2038	746	2088	+20/ +10
	70	744			780		746		846		
	80	844			880		846		946		
	90	944			980		946		1046		
	100	1044			1080		1046		1146		
Rw = 32 dB cu toc PORTA SYSTEM ranforsat	60	644	2030	44/48	680	2060	646	2038	746	2088	+20/ +10
	70	744			780		746		846		
	80	844			880		846		946		
	90	952			988		954		1054		
	100	1044			1080		1046		1146		
Rw = 42 dB cu toc metalic	80	868	2047	69	915	2080	872	2056	968	2104	+20/ +10
	90	968			1015		972		1068		
	100	1068			1115		1072		1168		
Rw = 42 dB cu toc metalic	80	888	2047	69	890	2055	870	2045	950	2085	±10/ ±5
	90	988			990		970		1050		
	100	1088			1090		1070		1150		
EI 30 cu toc MDF 100 mm	60	644	2030	44/48	750	2090	722	2077	824	2128	+10/ +5
	70	744			850		822		924		
	80	844			950		922		1024		
	90	952			1060		1030		1132		
	100	1044			1150		1122		1224		
EI 30, Rw = 27 dB, Rw = 32 dB cu toc metalic	60	644	2030	44/48	675	2055	656	2043	706	2068	±10/ ±5
	70	744		40/44	775		756		806		
	80	844		40/48	875		856		906		
	90	952		985	964		1014				
	100	1044		1075	1056		1106				
EI 60 cu toc din lemn	60	668	2030	61/65	775	2090	747	2077	858	2133	±10/ ±5
	70	768			875		847		958		
	80	868			975		947		1058		
	90	968			1075		1047		1158		
EI 60 cu toc metalic	60	668	2030	61/65	700	2055	681	2043	731	2068	±10/ ±5
	70	768			800		781		831		
	80	868			900		881		931		
	90	968			1000		981		1031		
Metal EI 30	60	700	2040	53	695	2065	673	2053	730	2080	±10/ ±5
	70	800			795		773		830		
	80	900			895		873		930		
	90	1000			995		973		1030		
	100	1080			1075		1053		1110		
ENDURO	60	644	2030	40	675	2055	656	2046	686	2061	±10/ ±5
	70	744			775		756		786		
	80	844			875		856		886		
	90	952			985		964		994		
	100	1044			1075		1056		1086		
versiune batantă pentru tocul ENDURO	60	618	2017	40	745	2085	722	2075	722	2075	±10/ ±5
	70	718			845		822		822		
	80	818			945		922		922		
	90	918			1045		1022		1022		
	100	1018			1145		1122		1122		
AQUA	60	618	2017	40	675	2055	656	2046	686	2061	±10/ ±5
	70	718			775		756		786		
	80	818			875		856		886		
	90	918			975		956		986		
	100	1018			1075		1056		1086		

Dimensiunile ușilor

■ Uși de EXTERIOR												Tabel 4
	DIM.	S _s	H _s	D _s	S ₀	H ₀	S _B	H _B	S _Z	H _Z	T _{s/w}	
GDANSK	80	807	2007	45	865	2070	843	2058	893	2083	±10/ ±5	
GDANSK , SZCZECIN, TORUN	90	908	2007	45	965	2070	943	2058	993	2083	±10/ ±5	
GDYNIA, WROCLAW	90	982	2049	68	1090	2120	1060	2100	-	-	±10/ ±10	
GDYNIA + 1 panou lateral „30”	90 +30	982	2049	68	1435	2120	1404	2100	-	-	±10/ ±10	
GDYNIA + 2 panouri laterale „30”	30+90 +30	982	2049	68	1780	2120	1746	2100	-	-	±10/ ±10	
GDYNIA, WROCLAW	100	1082	2049	68	1190	2120	1160	2100	-	-	±10/ ±10	
GDYNIA + 1 panou lateral „30”	100 +30	1082	2049	68	1535	2120	1504	2100	-	-	±10/ ±10	
GDYNIA + 2 panouri laterale „30”	30+100 +30	1082	2049	68	1880	2120	1846	2100	-	-	±10/ ±10	
uși ROMAPREMIUM intr-un canat	80 90 100	868 968 1068	2030	56	940 1040 1140	2075	920 1020 1120	2066	950 1050 1150	2081	±10/±5	
uși ROMA PREMIUM in douăcanaturi	130 140 150 160 170 180 190 200	1427* 1527* 1627* 1727* 1827* 1927* 2027* 2127*	2030	56	1500 1600 1700 1800 1900 2000 2100 2200	2075	1479 1579 1679 1779 1879 1979 2079 2179	2066	1509 1609 1709 1809 1909 2009 2109 2209	2081	±10/±5	
uși ROMA STANDARD intr-un canat	80 90 100	868 968 1068	2030	45	900 1000 1100	2055	880 980 1080	2046	930 1030 1130	2071	±10/±5	
uși ROMA STANDARD in douăcanaturi	130 140 150 160 170 180 190 200	1427* 1527* 1627* 1727* 1827* 1927* 2027* 2127*	2030	45	1460 1560 1660 1760 1860 1960 2060 2160	2075	1479 1579 1679 1779 1879 1979 2079 2179	2046	1489 1589 1689 1789 1889 1989 2089 2189	2071	±10/±5	

*Lățimea totală a canatului (activ + pasiv).

■ Sisteme de GLISARE, Canaturi GLISANTE, Canaturi PLIABILE												Tabel 5
	DIM.	S _s	H _s	D _s	S ₀	H ₀	H _Z	M _s	M _G	B _G	T _{s/w}	
SISTEM METALIC pentru uși glisante in perete de zidărie	60 70 80 90 100	644 744 844 944 1044	2030	40	670 770 870 970 1070	2055	2058	1310 1510 1710 1910 2110	82	58	+10/ +5 +1	
SISTEM METALIC pentru uși glisante in perete de gips cartonh	60 70 80 90 100	644 744 844 944 1044	2030	40	685 785 885 985 1085	2055	2058	1310 1510 1710 1910 2110	82	58	+10/ +5 +1	
Sistem de glisare PORTA	60 70 80 90 100	644 744 844 944 1044	2030	40	680 780 880 980 1080	2060	2119	1350 1550 1750 1950 2130	98	60	+20/ +10	

Dimensiunile ușilor

	DIM.	S _S	H _S	D _S	S ₀	H ₀	H _Z	M _S	M _G	B _G	T _{SW}	
Sistem de glisare ALU	60	744	2030	40	680	2060	2114	1448	62	-	+20 / +10	
	70	844			780			1648				
	80	944			880			1848				
	90	1044			980			2048				
	130	2 x 744			1420			2877				
	150	2 x 844			1620			3277				
	170	2 x 944			1820			3677				
System ALFA	60	644	2003	40	680	2060	2088	746	-	-	+20 / +10	
	70	744			780			846				
	80	844			880			946				
	90	944			980			1046				
	100	1044			1080			1146				
System BETA	60	588	1990	40	680	2060	2088	746	-	-	+20 / +10	
	70	688			780			846				
	80	788			880			946				
	90	888			980			1046				
System OMEGA	2 x 60	644	1956	30	1370	2060	2038	1329	1429	2088	+20 / +10	
	2 x 70	744			1570			1529	1629			
	2 x 80	844			1770			1729	1829			
	2 x 90	944			1970			1929	2029			
	2 x 100	1044			2170			2129	2229			
Sistem de glisare KOMPAKT - simplu	60	644	2030	40	670	2075	2040	753	2090	+20 / +10	1355	2128
	70	744			770			853			1555	
	80	844			870			953			1755	
	90	944			970			1053			1955	
	100	1044			1070			1153			2155	
Sistem de glisare KOMPAKT - dublu	2 x 60	644	2030	40	1290	2075	2040	1378	2090	+20 / +10	2613	2128
	2 x 70	744			1490			1478			3013	
	2 x 80	844			1690			1678			3413	
	2 x 90	944			1890			1878			3813	
	2 x 100	1044			2090			2078			4213	

* În cazul sistemului de glisare KOMPAKT, dimensiunile S_S și H_S sunt cele pentru golul de zid pregătit pentru montajul tocului tunel.

Uși de GARDEROBĂ											Tabel 6	
	DIM.	S _S	H _S	D _S	S ₀	H ₀	S _B	H _B	S _Z	H _Z	T _{SW}	
OXFORD GENEVA	60	600	2005	30	675	2090	652	2075	762	2130	+20 / +10	
	70	700			775							862
	80	800			875							962
	90	900			975							1062
	120	1200			1275							1370
	140	1400			1475							1570
	160	1600			1675							1770
	180	1800			1875							1970

REMARCĂ:

- Tocurile sunt destinate pentru montaj pe podeaua finisată. În cazul tocurilor metalice, se pot comanda în varianta prelungită cu 30 mm pentru cimentare în șapă. Dimensiunile H_Z și H_Z se majorează cu 30 mm (nivelul "30").
- Calcularea lățimii golului de zid pentru ușile în două canaturi se face astfel: la lățimea golului de perete (dimensiunea S₀) se adună lățimea canatului al doilea (dimensiunea S₀), iar după aceea se scad 10 mm.
- Toleranța la dimensiuni este în acord cu standardul PN: până la 1 m: ±1 mm, peste 1 m: ±2 mm.
- Posibilitatea de a comanda în cazul furnizării naturale panouri laterale cu dimensiunea standard 40, unde S_S = 444 și H₀ = 2030.
- Dimensiunea din tabel pentru canaturile ușii de interior se referă la ușile cu falt precum și fara falt.
- Pentru Porta SYSTEM cu supralumină integrată, H₀ = H₀ standard + 302 mm.
- În cazul tocului Proiect dimensiunile se vor mări cu S₀ = +24 mm și H₀ = +12 mm.

Standard Ceh, Slovak (CSN+STN) / Standard (DIN)

Uși de INTERIOR											Tabel 1.1
	DIM.	S _S	H _S	D _S	S ₀	H ₀	S _B	H _B	S _Z	H _Z	T _{S/W}
Minimax 60 mm Minimax 80 mm Minimax 100 mm cu furnir natural RONDO 100	60	648/610	1985	40	715/675	2030	694/655	2015	804/765	2070	+20 / +10
	70	748/735			815/800		794/780		904/890		
	80	848/860			915/925		894/905		1004/1015		
	90	948/985			1015/1050		994/1030		1104/1140		
	100	1048/-			1115/-		1094/-		1204/-		
cu toc Porta SYSTEM *	60	648/610	1985	40	680/635	2015	650/611	1993	750/711	2043	+20 / +10
	70	748/735			780/760		750/736		850/836		
	80	848/860			880/885		850/861		950/961		
	90	948/985			980/1010		950/986		1050/1086		
	100	1048/-			1080/-		1050/-		1150/-		
cu toc PRESTIGE	60	648/610	1985	40	715/675	2030	694/655	2015	822/783	2079	+20 / +10
	70	748/735			815/800		794/780		922/906		
	80	848/860			915/925		894/905		1022/1033		
	90	948/985			1015/1050		994/1030		1122/1158		
	100	1048/-			1115/-		1094/-		1222/-		

Uși de INTERIOR											Tabel 2.1
	DIM.	S _S	H _S	D _S	S ₀	H ₀	S _B	H _B	S _Z	H _Z	T _{S/W}
toc METALIC 50 mm	60	648/610	1985	40	654/616	1995	633/595	1985	690/652	2013	+10 / +5
	70	748/735			754/741		733/720		790/777		
	80	848/860			854/866		833/845		890/902		
	90	948/985			954/991		933/970		990/1027		
	100	1048/-			1054/-		1033/-		1090/-		
toc METALIC 100 mm	60	648/610	1985	40	680/635	2005	660/622	1998	690/652	2013	+10 / +5
	70	748/735			780/760		760/747		790/777		
	80	848/860			880/885		860/872		890/902		
	90	948/985			980/1010		960/997		990/1027		
	100	1048/-			1080/-		1060/-		1090/-		
cu toc REGLABIL	60	648/610	1985	40	704/665	2023	684/646	2013	720/682	2028	-10 / -5
	70	748/735			804/790		784/771		820/807		
	80	848/860			904/915		984/896		920/932		
	90	948/985			1004/1040		1084/1021		1020/1057		
	100	1048/-			1104/-		1184/-		1120		

Uși de INTERIOR PENTRU INTRARE în APARTAMENT											Tabel 3.1
	DIM.	S _S	H _S	D _S	S ₀	H ₀	S _B	H _B	S _Z	H _Z	T _{S/W}
AGAT, OPAL, QUARTZ, GRANIT	80	848/860	1985	40 47	880/885	2005	860/872	1998	910/922	2013	+10 / +5
	90	948/985			980/1010		960/997		1010/1047		
	100	1048/-			1080/-		1060/-		1110/-		

Standard Ungar (HUN)

Canaturi: MINIMAX, cu APLICAȚII, Porta DECOR, lamine CPL, FREZATE

Uși de INTERIOR											Table 4.1
	Size	S _S	H _S	D _S	S ₀	H ₀	S _B	H _B	S _Z	H _Z	T _{S/W}
Porta SYSTEM Ajustabil	70	715	2075	40	750	2100	714	2083	815	2133	+20 / +10
	80	865			900		867		965		
	90	965			1000		967		1065		

Porta KMI România/Polonia își rezervă dreptul de a opera modifi cări privind parametrii tehnici, echipamentele, prețurile și specificațiile produselor fără înștiințare prealabilă.

Prezentele informații sunt valabile la apariția acestui material.

GARANȚIE

Pentru ușile cu clasa antifurt "C" și ușile de exterior (Wrocław, Gdynia) Porta KMI POLAND acordă 24 luni garanție.

Pentru celelalte produse garanția este 24 luni (din care 12 luni pentru montaj executat de unul dintre grupurile autorizate de montaj).

Paleta de culori

Folie Portadecor ★★★



Finisaj PVC ★★★★★

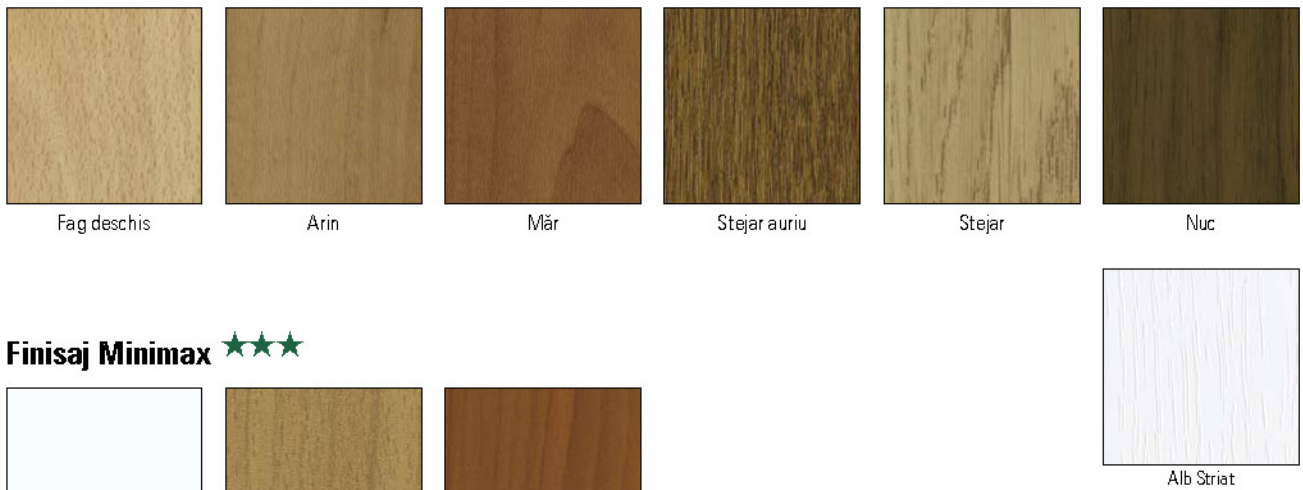

Finisaj Minimax ★★★



Laminat CPL HQ ★★★★★



Paleta de culori

Furnir natural standard ★★★★★



Arțar 1



Sapelli 3



Sapelli 4



Stejar 1



Stejar 2



Stejar 3

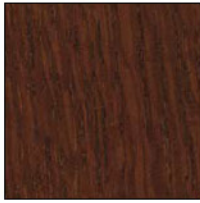

Stejar 4

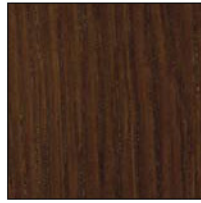

Stejar 5



Limba 1



Limba 2



Limba 3



Limba 4



Pin 1



Pin 2

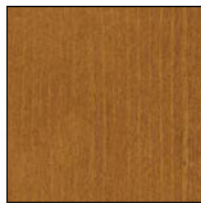

Pin 3

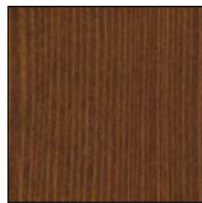

Pin 4

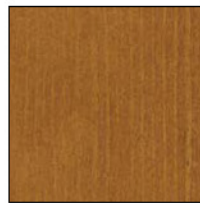

Pin 3

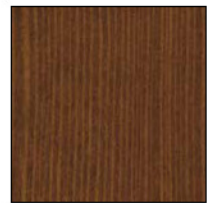

Pin 4

Folie Portadur ★★★★★

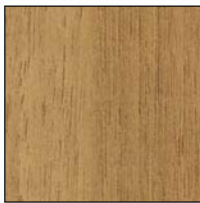

Nuc 1



Nuc 2



Nuc 3



Nuc 4



Nuc 5



Nuc 6

Laminat HPL ★★★★★★



Albastru

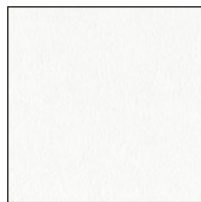

Alb



Gri Euroinvest

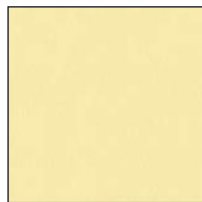

Galben



Verde

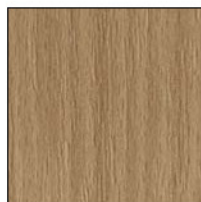

Fag

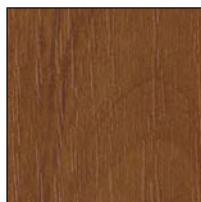

Măr

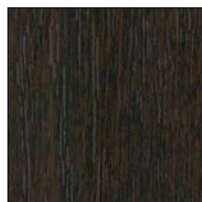

Mahon

Metal ★★★★★★



Oțel inoxidabil

Vopsea acrilică ★★



Alb (RAL 9016)

Paleta de culori

Vopsea pe bază de apă (de exterior) ★★★★★



Furnir natural select ★★★★★



Vopsea acrilică (de exterior) ★★★★★



Minimax (vopsea pe bază de apă) ★



Vopsea pe bază de poliester ★★★★★

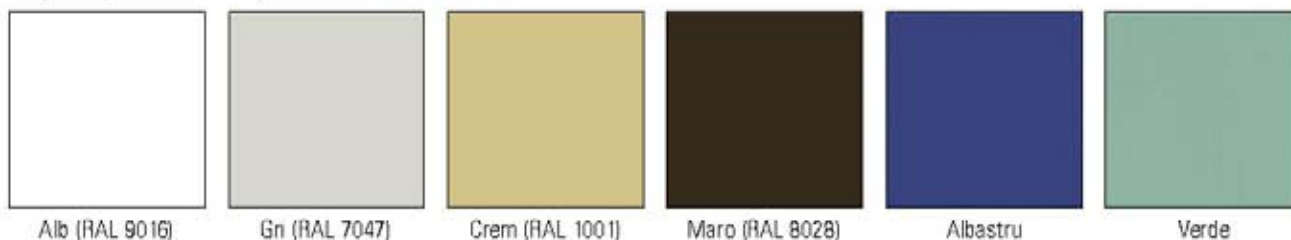

NOTĂ: Datorita tehnologiei de tipărire, culorile redată în acest catalog pot diferi de nuanțele reale.



clădiri rezidențiale



rezidențe



birouri



piscine



construcții atipice



cabinet



hoteluri, stațiuni



aeropoarte



PORTA CONTRACT

Lucrări atipice

Porta Doors nu înseamnă doar o vastă gamă de produse standard, ci și uși ce răspund celor mai variate și atipice cerințe individuale ale clienților. Finisajul, designul și dimensiunile ajustate individual celor mai neobișnuite cereri în combinație cu un număr considerabil de soluții tehnice, cu parametrii funcționali dintre cei mai înalți cum sunt antiefracția, izolația fonică, rezistența la foc, etanșeitatea la fum care se regăsesc în certificate și rapoarte de încercare efectuate de renumite institute de agrementare ce autorizează folosirea ușilor în cadrul investițiilor de înaltă clasă, sunt doar câteva dintre calitățile ce recomandă produsele noastre. Ușile Porta sunt destinate uzului în clădiri rezidențiale, birouri, școli, piețe, restaurante, hoteluri, stațiuni, dormitoare comune, spitale, centre de sănătate, laboratoare, sanatorii, aeroporturi și alte spații publice*.

Calitatea materialelor folosite și execuția de înaltă clasă sunt elementele ce caracterizează PORTA. Departamentul de comenzi contract (non-standard) este desemnat pentru a pregăti oferte în conformitate cu specificațiile dumneavoastră. Sunt specificate mai jos soluțiile recomandate de Porta în ceea ce privește acustica, rezistența la foc, antiefracția și Coeficientul global minim de transmitere a energiei termice în cazul ușilor de exterior.



REZISTENȚĂ LA FOC



ETANȘEITATE LA FUM



IZOLAȚIE FONICĂ



ANTI-EFRAȚIE

Pentru oferte non-standard, adresați-vă departamentului de comenzi contract:

tel.: (+40) 257 227 423, e-mail: kontrakt_ro@porta.com.pl

Canaturi de ușa PORTA – secțiuni

uși de interior

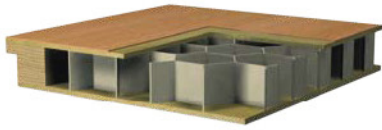

miezul: fagure de stabilizare

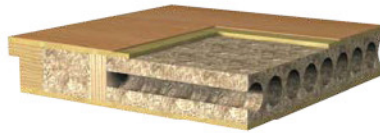

miezul: placă PAL perforat



miezul: placă din PAL plin

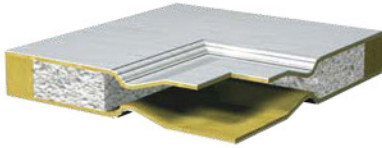

inserții de stabilizare



miezul: construcție stratificată

uși de intrare de interior



miezul: placă PAL perforat + placă de aluminiu

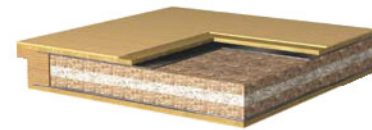

miezul: placă PAL perforat rezistentă la foc + placă de aluminiu



miezul: placă PAL perforat + bare de oțel + placă de aluminiu

uși de exterior



miez: termoizolant A ($U = 2,05 \text{ W/m}^2 \text{ K}$)



miez: termoizolant B ($U = 1,6 \text{ W/m}^2 \text{ K}$)



miez: termoizolant C ($U = 1,5 \text{ W/m}^2 \text{ K}$)

uși tehnice și metalice



miezul: placă PAL perforat (27 dB)



miezul: construcție stratificată (32 dB)

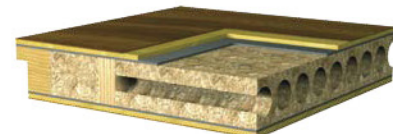

miezul: placă PAL perforat + strat din plumb (uși ROENTGEN)



miezul: construcție stratificată (42 dB)

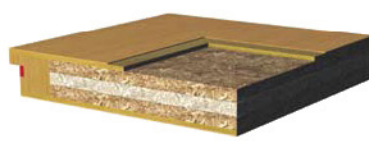

PAL stratificat rezistent la foc (EI 30)



miezul: PAL rezistent la foc (EI 60)



miezul: placă din PAL plin (ENDURO)



miezul: spumă poliuretanică dură (AQUA)

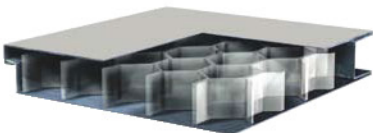

miezul: fagure de stabilizare



miezul: polistiren expandat ($U = 0,88 \text{ W/m}^2 \text{ K}$)

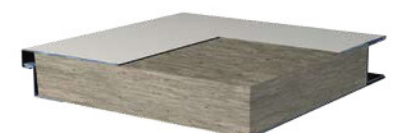

miezul: vată minerală ($U = 0,91 \text{ W/m}^2 \text{ K}$)



Magazinul Cluj Napoca:
Str. Campina 42
Tel/Fax: 0264-415124
Mobil: 0745-250203

Magazinul Turda:
Str. Libertatii 3
Tel/Fax: 0264-317737
Mobil: 0748-125226

